



Smart Toilets

Siente la caricia del agua



In-Wash®



Multiclean®

Roca





Agua

Origen de la higiene,
manantial de bienestar

Fuente de salud y esperanza de vida, el agua es el elemento fundamental en nuestras rutinas de aseo diarias. Con la experiencia de casi cien años en el desarrollo de productos para el baño, Roca lidera hoy la revolución que lleva la higiene a las partes más íntimas de nuestro cuerpo.



¿Por qué un Smart Toilet?

Porque el agua limpia en profundidad y garantiza la máxima higiene en zonas altamente sensibles para las personas.

Diseño intuitivo

Sus curvas suaves, su diseño minimalista y su geometría sencilla convierten los Smart Toilets en un producto atractivo para profesionales, familias con hijos, segundas y terceras juventudes. Además, gracias a sus intuitivos mandos con ajustes personalizables, cada usuario puede regular las distintas funciones a su gusto.

Tecnología fiable

Los Smart Toilets cuentan con un sensor de presencia que bloquea las funciones de lavado y secado cuando el asiento no está ocupado. Y eso no es todo, su cánula retráctil se autolimpia antes y después de cada uso y el agua que llega hasta ella pasa por un filtro antes de ser utilizada. Si a esto le añadimos el sello de garantía de Roca, el resultado es un producto destinado a convertirse en el paradigma de la higiene personal.



In-Wash[®] Roca

In-Wash[®] es un innovador inodoro con tecnología para la higiene personal que proporciona una limpieza, confort y cuidado totales. Autolimpiable antes y después de cada uso, la cánula ofrece dos tipos de lavado -anal y perineal- y permite regular tanto su posición como la presión y la temperatura del agua, ofreciendo una experiencia a la medida de cada usuario. Una limpieza total que se completa con la función secado, igualmente regulable en temperatura, lo que garantiza el máximo respeto y equilibrio en una de las zonas más íntimas de nuestro cuerpo.



Lavado posterior
(anal)



Lavado anterior
(perineal)



Función secado

In-Wash®

Altamente eficiente



Increíblemente sencillo

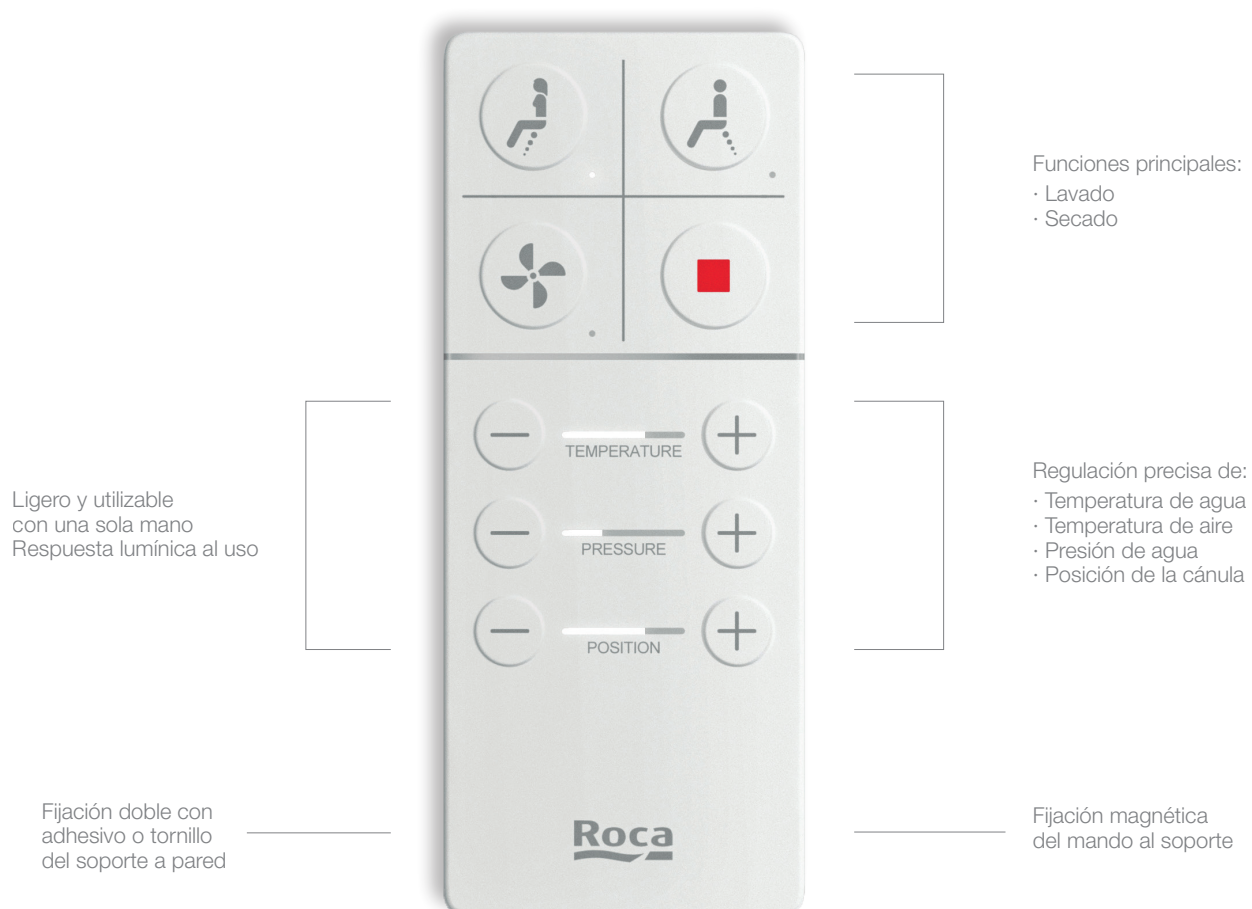

Funciones

	<h3>Lavado perineal</h3>	<p>Se activa la cánula en posición avanzada (para el lavado anterior).</p> <p>Durante el uso se permite el ajuste de:</p> <ul style="list-style-type: none"> · Temperatura del agua. · Presión de salida del agua. · Posición de la cánula para ajustarla adecuadamente al usuario. · Movimiento oscilante de la cánula.
	<h3>Lavado anal</h3>	<p>Se activa la cánula en posición atrasada (para el lavado posterior).</p> <p>Durante el uso se permite el ajuste de:</p> <ul style="list-style-type: none"> · Temperatura del agua. · Presión de salida del agua. · Posición de la cánula para ajustarla adecuadamente al usuario. · Movimiento oscilante de la cánula.
	<h3>Función secado</h3>	<p>Aire para el secado con regulación de temperatura.</p>
	<h3>Función stop</h3>	<p>Detiene la función seleccionada.</p>
	<h3>Aviso de batería baja</h3>	<p>Cuando se está acabando la batería, todos los LEDs del mando parpadean a la vez después del uso.</p>



Regulación y control



Todos los ajustes se pueden regular de forma precisa.



Temperatura de agua regulable



33°
36°
39°

La temperatura del agua tiene tres niveles:

- Baja 33°C (1 LED encendido).
- Media 36°C (2 LEDs encendidos).
- Alta 39°C (3 LEDs encendidos).

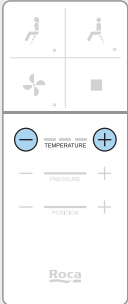

Temperatura de secado regulable

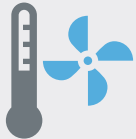

La temperatura del aire es ajustable en tres niveles.

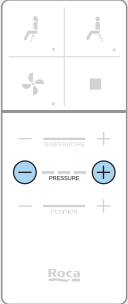

Presión de agua regulable



El rango de presión de lavado se puede modificar obteniendo mayor o menor intensidad del agua en tres niveles.

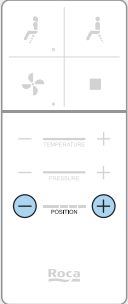

Posición de la cánula regulable



La cánula es ajustable en cinco posiciones para conseguir la distancia adecuada que precise cualquier persona según sus necesidades.

In-Wash®

Limpeza e higiene



Superficie fácil de limpiar

La taza no tiene aristas, esquinas ni huecos que puedan dificultar su limpieza.



Extracción rápida

Asiento y tapa de extracción fácil para mejorar la comodidad en la limpieza.

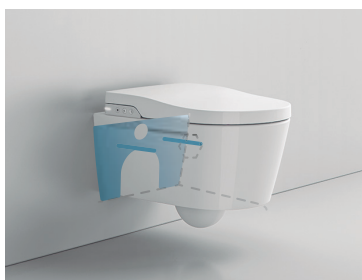

Fijaciones escondidas

La versión suspendida se suministra con un juego de fijaciones ocultas tras la taza.

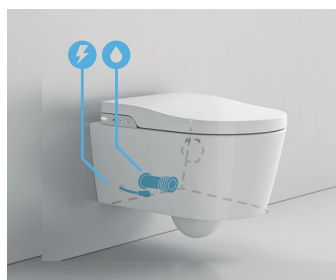

Conexiones ocultas

Las tomas de agua y electricidad se pueden instalar detrás de la taza de forma que no queden cables ni flexibles alrededor del inodoro.



Cánula extraíble

La boquilla de la cánula es removible para su fácil limpieza.



Materiales de máxima calidad

La porcelana de la taza y la resina de la tapa y asiento son materiales de máxima calidad, resistencia e higiene.



Autolimpieza de la cánula

In-Wash® dispone de una cánula retráctil con autolimpieza previa y posterior al uso.



Tecnología Rimless

(sólo en la versión suspendida)

In-Wash® suspendido es un inodoro Rimless, sin brida. El agua de la descarga fluye desde la parte posterior y se distribuye de manera uniforme por todo el interior de la cubeta. Las paredes lisas de la taza simplifican la limpieza y evitan rincones y recovecos donde se pueda acumular la suciedad.



In-Wash® Inspira suspendido con placa de accionamiento PL1 Dual

In-Wash®

Características



Panel de control lateral

El panel lateral permite controlar las funciones básicas de lavado y secado de manera sencilla.



Sensor de presencia

In-Wash® dispone de un sensor de infrarrojos que evita su puesta en marcha si no detecta presencia en el asiento.

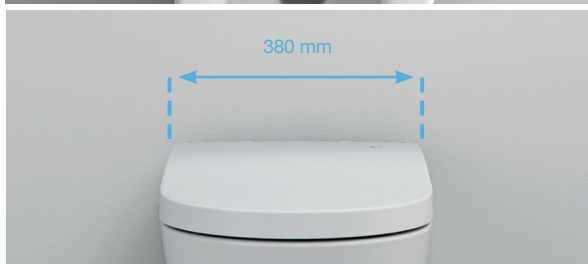

Asiento de confort

El asiento de In-Wash® ofrece una superficie de apoyo ancha y confortable.



Caída amortiguada

Asiento y tapa con bisagras de caída amortiguada que evitan golpes y ruidos.



Luz nocturna

Los LEDs de In-Wash® se pueden configurar para guiarte hacia el inodoro sin necesidad de encender la luz del baño. Existen 4 modos de funcionamiento para la luz de In-Wash®.

Estándar

Las luces permanecen apagadas mientras In-Wash® no está en uso. Cuando se abre la tapa, las luces se encienden y se apagan 1 minuto después de dejar de detectar al usuario.

Luz nocturna

Las luces de In-Wash® se conectan cada día durante 8 horas a partir del momento de activarlo y las 16 horas restantes se mantienen apagadas.

Estándar con luz nocturna

Cuando se activa este modo, las luces de In-Wash® se conectan cada día durante 8 horas a partir del momento de activarlo y las 16 horas restantes el inodoro actúa igual que en modo estándar.

Apagado

Luces siempre apagadas.



In-Wash® Inspira tanque bajo

In-Wash®

Fácil instalación



Toma de agua única

In-Wash® sólo requiere de la toma de agua necesaria en cualquier inodoro, y el agua se distribuye hacia la cisterna o la cánula previo paso por un filtro.



Compatible con suministro eléctrico convencional

Con una toma de corriente convencional, In-Wash® se instala fácilmente en cualquier reforma.

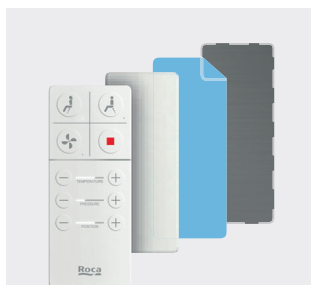

Soporte para el mando fácil de instalar

El mando a distancia se puede fijar a la pared con adhesivo o con tornillería.



Certificaciones

CE / RoHS
WRAS
KTW (W270)

EN1717
EN997

Normativas de seguridad

Estándares de cerámica sanitaria. [UNE 67001](#) y [EN 997 \(CL1-4/5-VRII y CL2\)](#)
Seguridad en electrodomésticos. [IEC 60335-1](#), [IEC 60335-2-84](#) y [IEC 60695-10-2](#)
Compatibilidad electromagnética. [IEC 61000-6-2](#) y [IEC 61000-6-4](#)
No contaminación de agua potable. [EN 1717](#) y [EN 13077](#)

In-Wash® suspendido

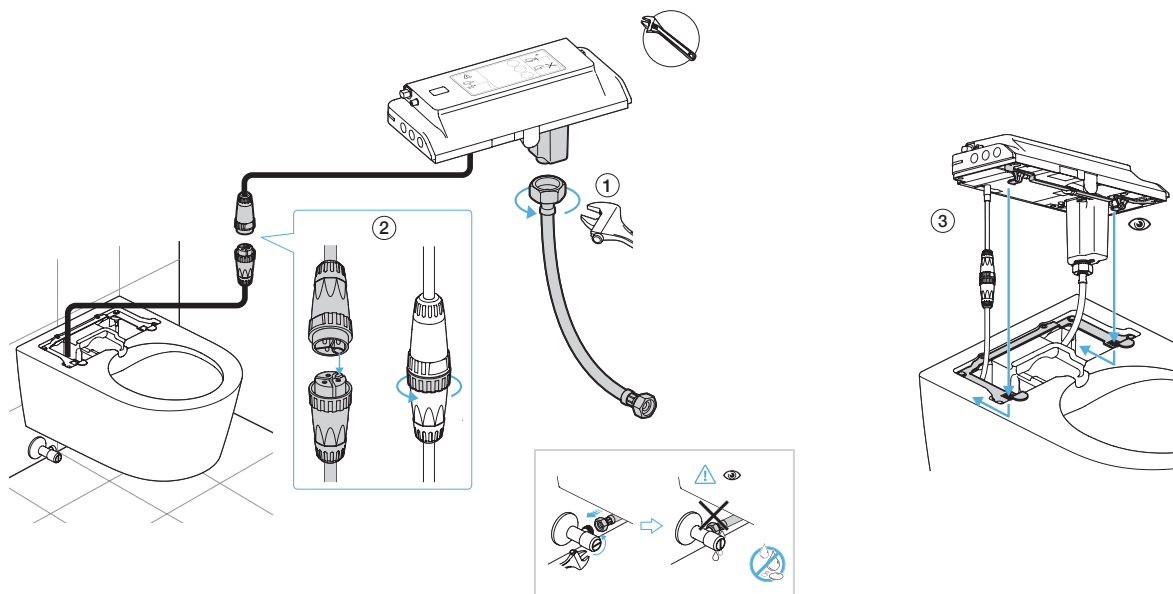

In-Wash® tanque bajo

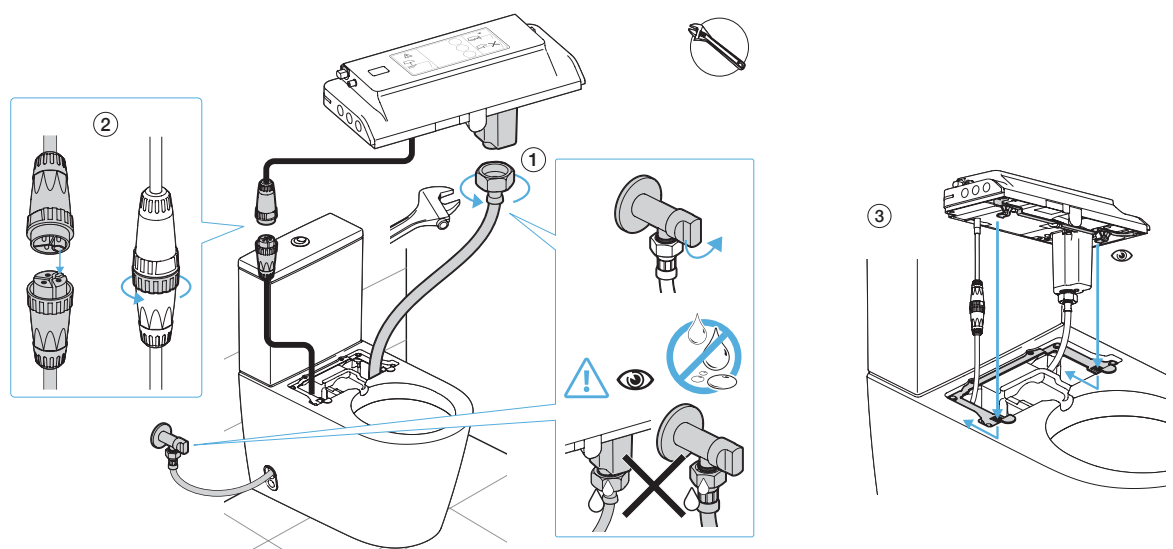
**1. Instalación hidráulica:**

- Conecte siempre In-Wash® a la red doméstica de agua fría.
- No utilice agua de mar, industrial o agua de lluvia para el suministro de agua de In-Wash®.
- La presión de suministro de agua de este aparato debe estar dentro del rango de 0,05 a 0,9 MPa.

2. Instalación eléctrica:

- El rango de funcionamiento del inodoro es de 220-240V, 50/60Hz.

3. Fijación del producto



PULSATING

OSCILLATING

FRONT NOZZLE POSITION BACK

DRYER

FRONT CLEAN

REAR CLEAN

WATER PRESSURE

STOP

Multiclean[®] **Roca**

Multiclean[®] es la solución más rápida y sencilla para lograr una limpieza total. Compatibles con la gran mayoría de inodoros Roca, estos innovadores asientos ofrecen la última tecnología en higiene personal gracias a sus funciones de lavado y secado, fácilmente manejables desde su control lateral o mando a distancia.



Lavado posterior
(anal)



Lavado anterior
(perineal)



Función secado

Multiclean®

Formas

Round

Inodoros compatibles*:

- Meridian
- Happening
- Dama Retro
- Victoria
- Access
- Giralda
- Civic



Soft

Inodoros compatibles*:

- Dama
- The Gap
- Debba



Square

Inodoros compatibles*:

- Hall
- Dama Senso



* Ver tabla de compatibilidades en la página 34.

Versiones

Premium

Control remoto

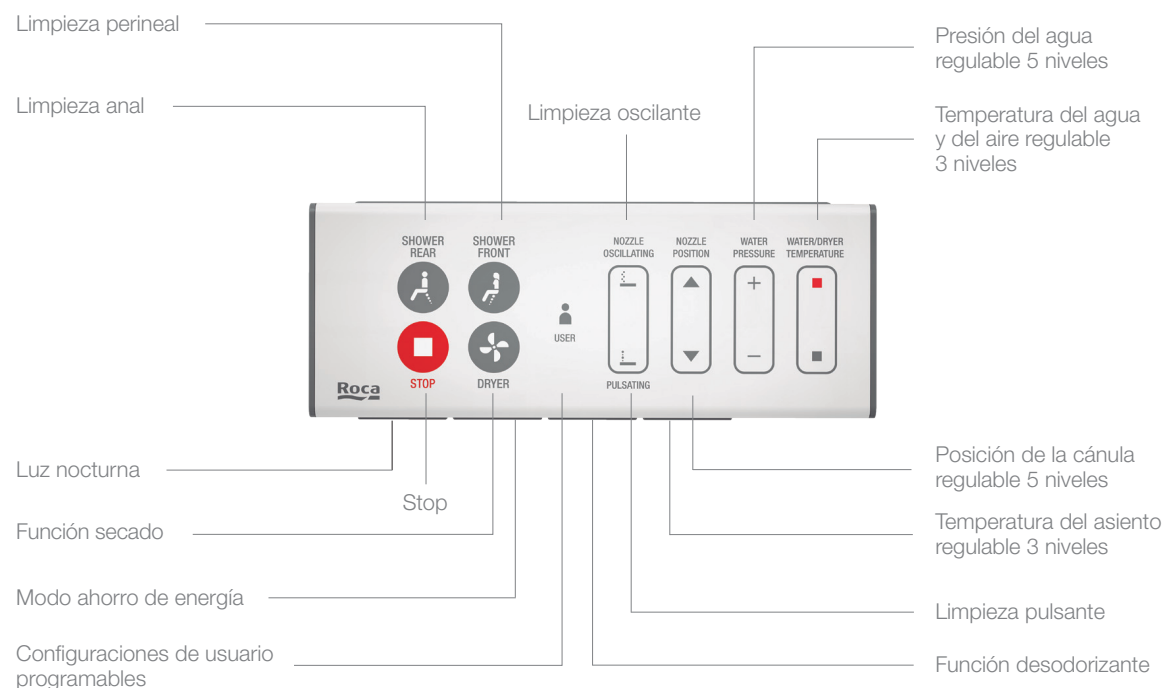









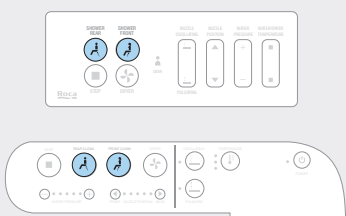

Advance

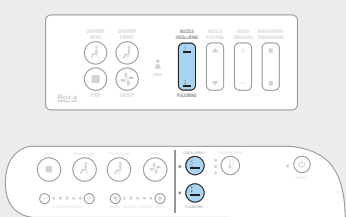
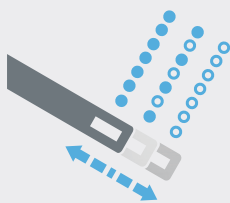
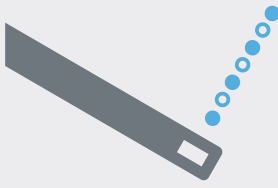
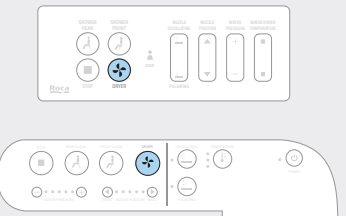
Control lateral

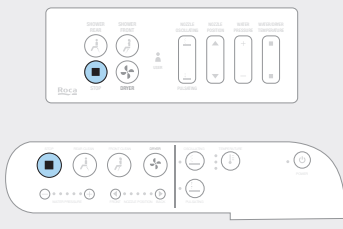

Funciones

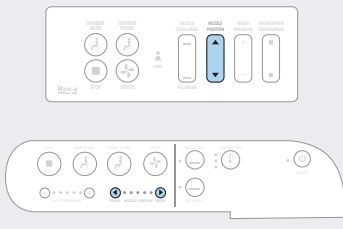
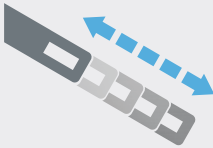
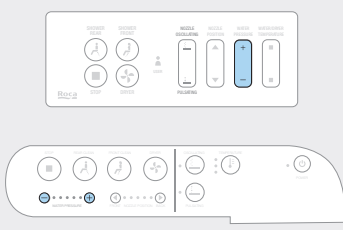
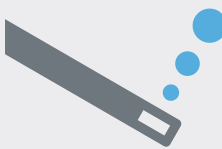
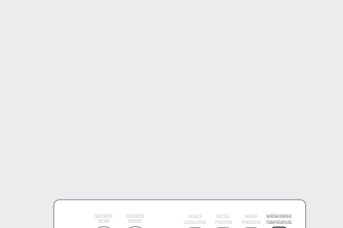
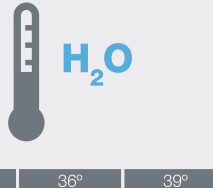
	<h3>Control remoto</h3> <p>La versión Premium funciona mediante un mando a distancia para poder controlar sus funciones de la forma más cómoda.</p> <p>Aviso de batería baja: Cuando se está acabando la batería, los LEDs del mando parpadean durante 5 segundos después del uso.</p>
	<h3>Control lateral</h3> <p>El mando incorporado en el asiento de Multiclean® Advance permite controlar y cambiar en todo momento las funciones.</p>
	<h3>Higiene íntima</h3> <p>Se activa la cánula en posición avanzada (para el lavado perineal) o atrasada (para el lavado anal).</p> 
	<h3>Limpieza oscilante</h3> <p>Se regula el tipo de limpieza que se prefiere en cada caso.</p> <p>Limpieza oscilante en la que el agua se mueve en pequeños círculos o limpieza pulsante en la que fluye mediante impulsos desde la misma posición.</p> <p>Durante el uso de estas funciones se permite el ajuste de:</p> <ul style="list-style-type: none"> · Temperatura del agua. · Presión de salida del agua. · Posición de la cánula para ajustarla adecuadamente al usuario.  <h3>Limpieza pulsante</h3> 
	<h3>Función secado</h3> <p>Aire para el secado con regulación de temperatura.</p> 

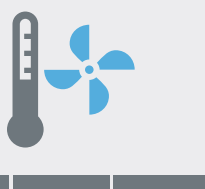
	<h3>Función stop</h3> 	<p>Detiene la función seleccionada.</p>
	<h3>Posición de la cánula regulable</h3> 	<p>La cánula es ajustable en cinco posiciones para conseguir la distancia adecuada que precise cualquier persona según sus necesidades.</p>
	<h3>Presión de agua regulable</h3> 	<p>El rango de presión de lavado se puede modificar obteniendo mayor o menor intensidad del agua en cinco niveles.</p>
	<h3>Temperatura del agua regulable</h3> 	<p>La temperatura del agua tiene tres niveles:</p> <ul style="list-style-type: none"> · Baja 33°C · Media 36°C · Alta 39°C
	<h3>Temperatura de secado regulable</h3> 	<p>La temperatura del aire es ajustable en tres niveles.</p>

Multiclean®

Limpieza e higiene

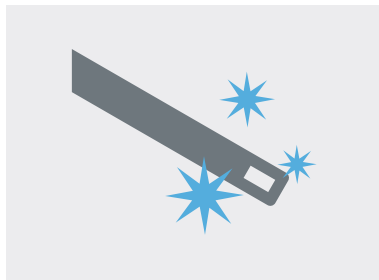

Autolimpieza de la cánula

Multiclean® dispone de una cánula retráctil con autolimpieza previa y posterior al uso.



Función desodorizante ●

Elimina los malos olores del interior de la taza mediante un sistema de filtrado del aire que se inicia cuando detecta la presencia del usuario.



Antibacteriano

Multiclean® es altamente higiénico gracias a su tratamiento antibacteriano que elimina los gérmenes y las bacterias que pueden acumularse en su superficie.

Características

 <p>USER</p>	<p>Configuraciones de usuario ●</p> <p>Los ajustes personalizables facilitan que cada usuario pueda regular, seleccionar y guardar las distintas funciones a su gusto de forma fácil e intuitiva.</p>
	<p>Luz nocturna ●</p> <p>Gracias a su luz nocturna, Multiclean® puede guiarte hacia el inodoro con las luces del baño apagadas.</p>
	<p>Sensor de presencia</p> <p>Multiclean® dispone de un sensor por presión que evita su puesta en marcha si no detecta presencia en el asiento.</p>
	<p>Caída amortiguada</p> <p>Asiento y tapa con bisagras de caída amortiguada que evitan golpes y ruidos.</p>
	<p>Temperatura de asiento regulable ●</p> <p>La temperatura del asiento se puede regular en tres niveles distintos.</p>
	<p>Ahorro de energía ●</p> <p>Si se detecta un periodo largo sin uso, se activa el modo de ahorro de energía.</p>

● Sólo en Multiclean® Premium

Multiclean®

Fácil instalación



Compatible con suministro eléctrico convencional

Con una toma de corriente convencional, Multiclean® se instala fácilmente en cualquier reforma.



Certificaciones

CE / RoHS
SVGW
KTW (W270)



Soporte para el mando fácil de instalar

El mando a distancia se puede fijar a la pared con adhesivo o con tornillería.

EN1717

Normativas de seguridad

Seguridad en electrodomésticos. [IEC 60335-1](#), [IEC 60335-2-84](#) y [IEC 60695-10-2](#)
Compatibilidad electromagnética. [IEC 55014-1](#) y [EN 55014-2](#)
No contaminación de agua potable. [EN 1717](#) y [EN 13077](#)

Quitar el asiento actual

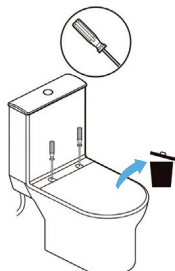

Instalar y ajustar la placa de fijación



Colocar la tapa

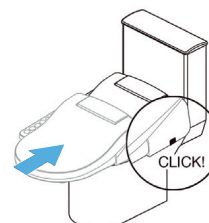

Instalación de la toma de agua

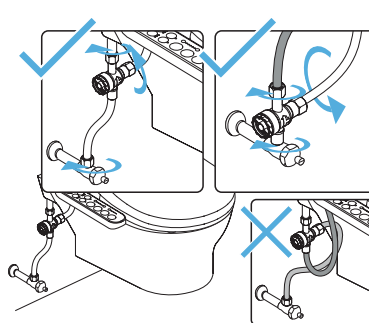
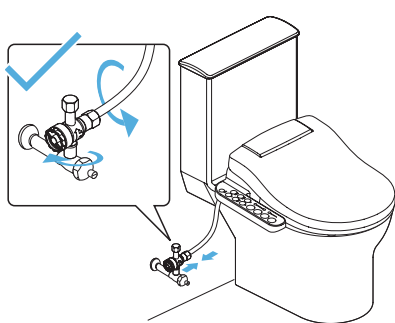

AVISO

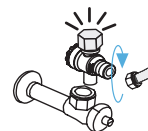

Si su inodoro es de cisterna empotrada, por favor instale el obturador en el extremo libre de la conexión T para conectar Multiclean® directamente al suministro de agua.

Instalación hidráulica:

- Conecte siempre Multiclean® a la red doméstica de agua fría.
- No utilice agua de mar, industrial o agua de lluvia para el suministro de agua de Multiclean®.
- La presión de suministro de agua de este aparato debe estar dentro del rango de 0,05 a 0,9 MPa.

Instalación eléctrica:

- El rango de funcionamiento del inodoro es de 220-240V, 50/60Hz.



Multiclean® Premium Round con inodoro The Gap tanque bajo



Smart Toilets

Información
técnica

In-Wash®

Referencias producto

In-Wash® Inspira

Inodoro de tanque bajo
Ref A803061001

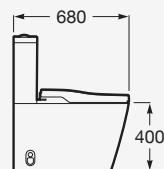

Inodoro suspendido
Ref A803060001

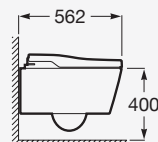
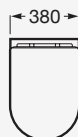

In-Wash® Inspira suspendido

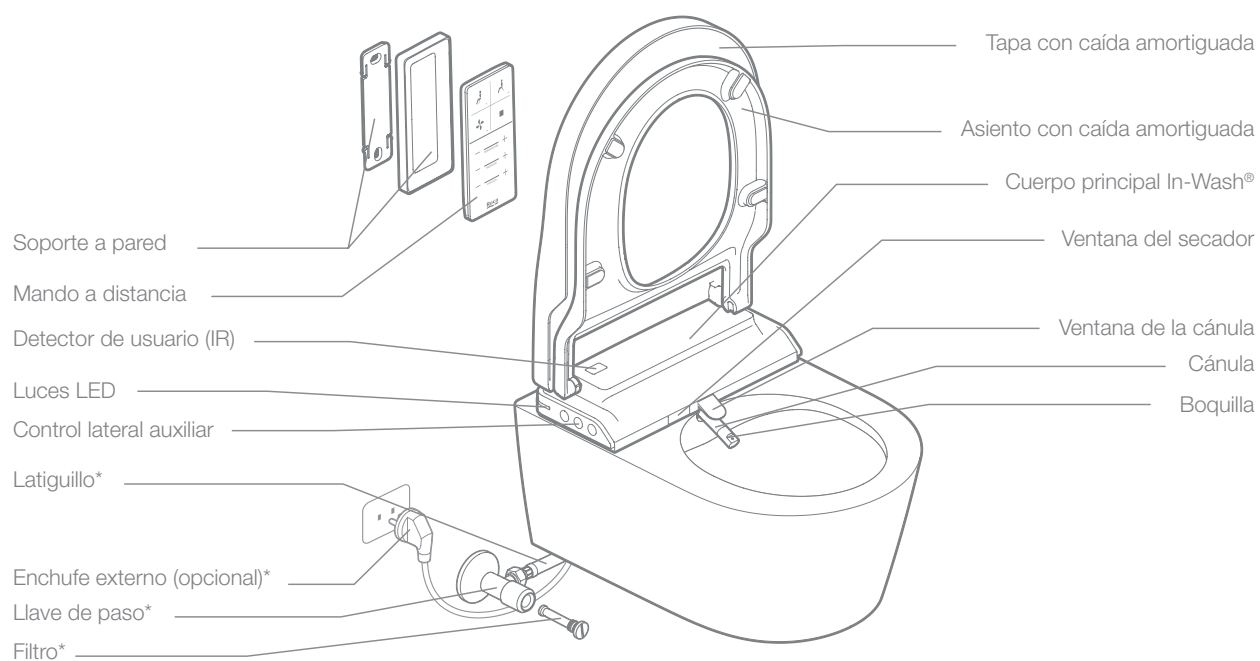

In-Wash® Inspira tanque bajo

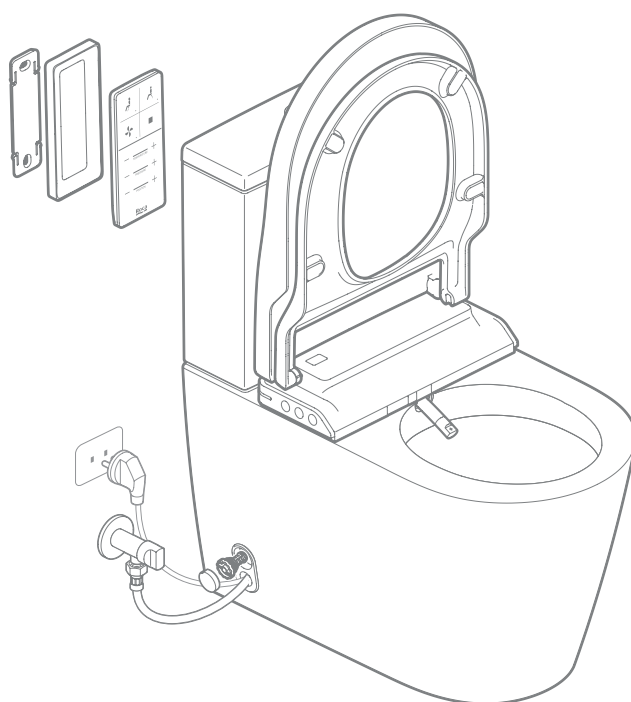

* Las tomas de agua y corriente pueden conectarse por detrás del producto, de forma que queden ocultos en el baño.

Multiclean®

Premium

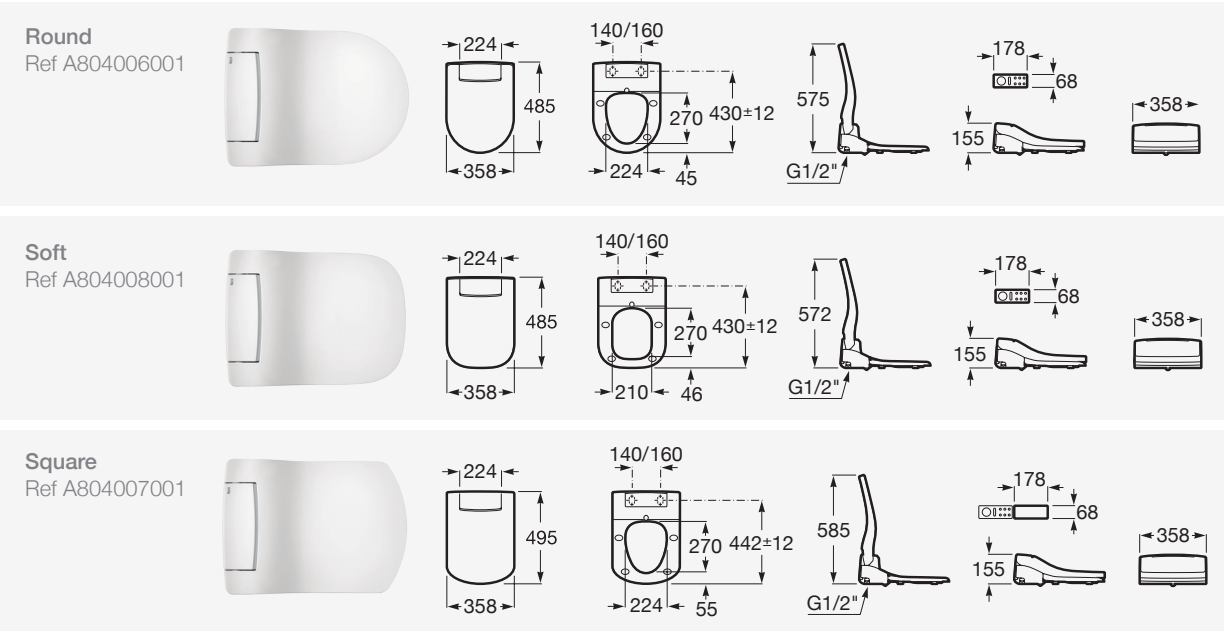

Advance

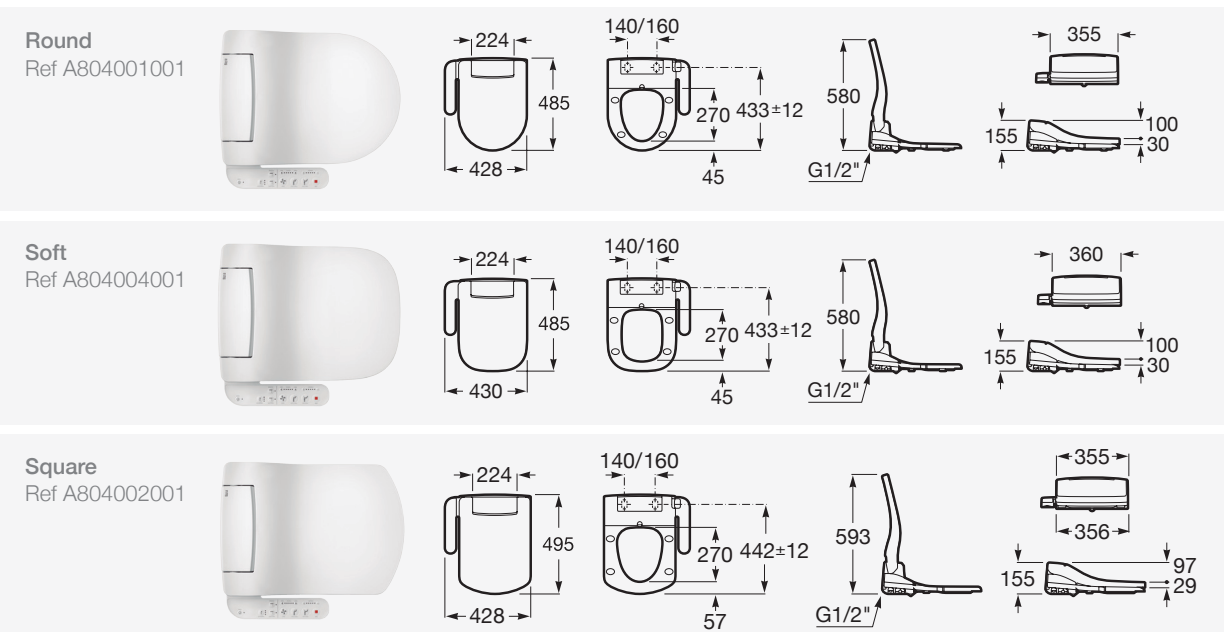

Multiclean® Premium

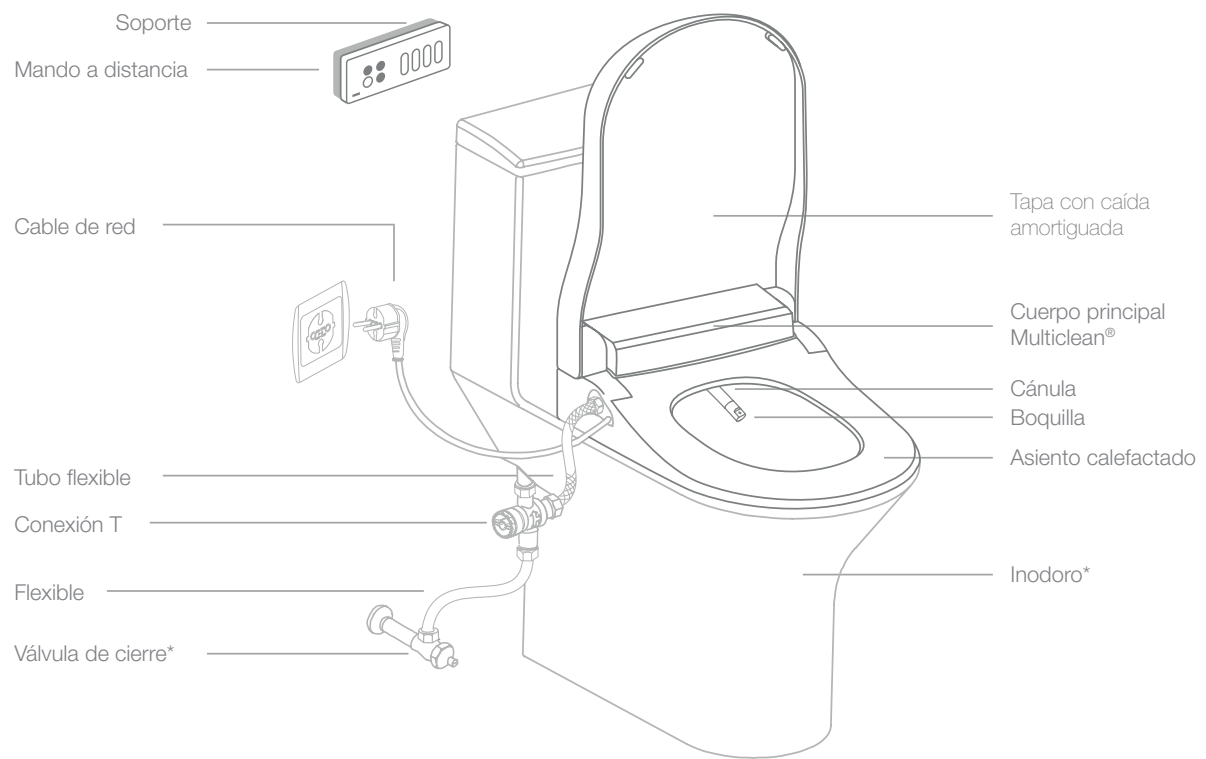



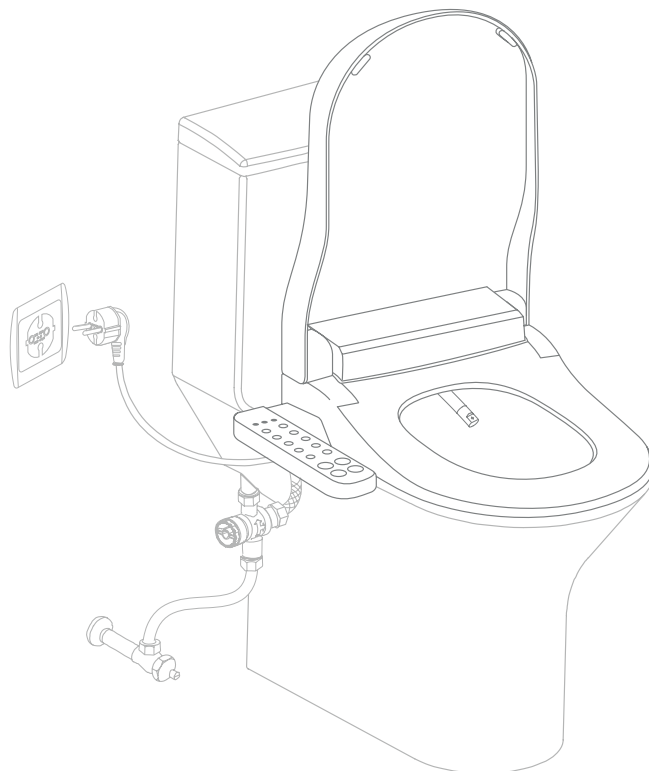



























Multiclean® Advance



* No suministrados en el producto.

Inodoros compatibles

Referencia	Producto		Multiclean® (Premium/Advance)		
			Round	Soft	Square
					
A342927..0	CIVIC Tanque bajo		•		
A342236..0 A342237..0 A342239..0	ACCESS Tanque bajo		•		
A346237..0	ACCESS-700 mm Suspendido		•		
A347567..0	HAPPENING Tanque alto		•		
A346567..0	HAPPENING Suspendido		•		
A34662E..0	HALL-560 mm Suspendido				•
A347247..0	MERIDIAN Tanque alto		•		
A34224H..0	MERIDIAN Movilidad reducida		•		
A346247..0	MERIDIAN-560 mm Suspendido		•		
A342245..0	MERIDIAN Tanque bajo		•		
A342787..0 A342788..0	DAMA Tanque bajo			•	
A347787..0	DAMA Tanque alto			•	
A346787..0	DAMA Suspendido			•	
A342321..0 A342320..0	DAMA RETRO Tanque bajo		•		
A342515..0	DAMA SENSO Tanque bajo				•
A347517..0	DAMA SENSO Tanque alto				•
A346517..0	DAMA SENSO Suspendido				•
A342477..0 A342478..0 A34247C..U	THE GAP Tanque bajo			•	
A347477..0	THE GAP Tanque alto			•	
A346477..0	THE GAP Suspendido			•	
A342998..0 A342997..0	DEBBA Tanque bajo			•	
A347996..0	DEBBA Tanque alto			•	
A346997..0	DEBBA Suspendido			•	
A342464..0 A342463..0	GIRALDA Tanque bajo		•		
A342394..0 A342395..0 A34239S..0	VICTORIA Tanque bajo		•		
A344398..0 A344397..0	VICTORIA Tanque alto		•		
A346303..S	VICTORIA Suspendido		•		



Dentro de la política de desarrollo continuo de sus productos, Roca se reserva el derecho de modificar en todo momento y sin previo aviso cualquiera de los modelos y elementos descritos en esta publicación, por lo que Roca no garantiza su disponibilidad ni que las especificaciones, colores, formas y demás características que se reproducen coincidan en todo momento con las reales. Los ambientes que se exponen son meramente decorativos, sin que en su composición se hayan considerado posibles exigencias técnicas de instalación. Queda prohibida la reproducción total o parcial del contenido de esta publicación salvo autorización expresa de Roca.

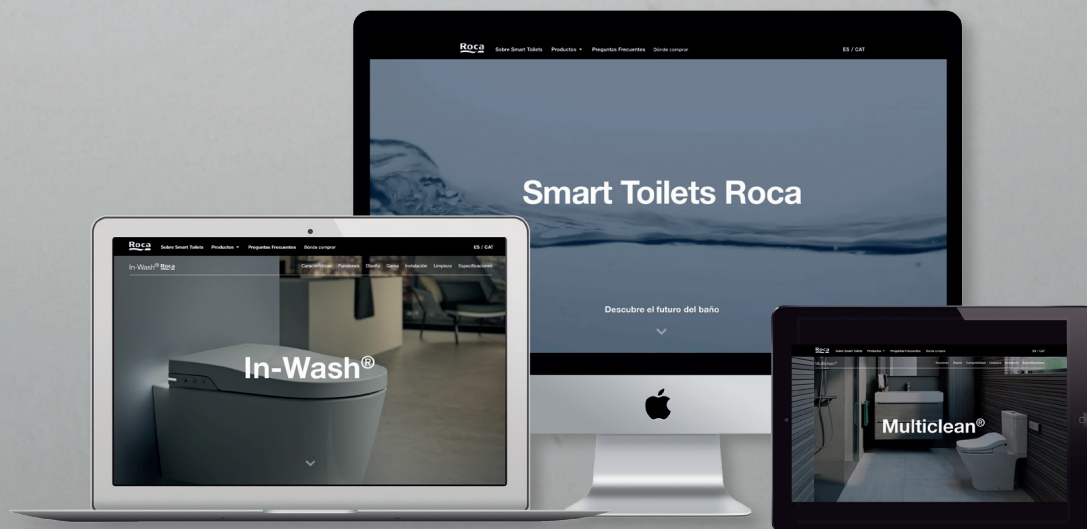

Descubre más en
www.roca.es

Roca