

#2016
TODO EN

Baños

Tendencias

Descubre los estilos de interiorismo de moda, hoy.

Ideas y consejos

Soluciones de baño para todo tipo de necesidades.

Configura tu ducha

Diseña tu espacio ideal de manera rápida y sencilla.

Inspira

La nueva colección que habla de ti.

Roca





ARMANI / **Roca**

Un nuevo concepto para el baño

EDITORIAL

Un baño a tu medida

No hay dos personas iguales. Y a medida que el tiempo pasa, incluso las necesidades de las mismas personas empiezan a ser diferentes. Cambia el entorno y las formas de habitar, y con ellas los conceptos de diseño, innovación, confort y sostenibilidad.

En Roca llevamos casi cien años poniendo todos nuestros esfuerzos al servicio de la evolución de las necesidades de nuestros usuarios, porque cada uno posee una concepción muy personal acerca de lo que es el baño ideal.

Desde hace tiempo, el cuarto de baño ha dejado de ser un recinto puramente funcional para transformarse en uno de los máximos generadores de experiencias de la casa. Luces regulables, música, duchas multifunción, bañeras con hidromasaje. Ya no se trata sólo del aseo diario, sino de explotar todas las posibilidades que ese momento de intimidad puede ofrecernos, conjugando en un mismo espacio el bienestar y el confort de cada uno de los habitantes del hogar. Nuestro objetivo consiste en ofrecer todas las opciones para que esos deseos se hagan realidad.

Desde *Todo en baños* pretendemos ayudarte a la hora de pensar en lo que quieres para tu baño, y para eso ponemos a tu disposición las herramientas e ideas a tener en cuenta cuando te pongas manos a la obra, desde soluciones espaciales y tecnológicas hasta los diseños más innovadores que cuiden de ti, de los tuyos y del planeta.

Bienvenido a la edificación de tu verdadero templo de bienestar.



#2016 TODO EN

Baños



*Aprovecha los
consejos de Roca
para renovar la
vida de tu baño*

ÍNDICE

REPORTAJE

04 / **Interiores de moda, hoy**

IDEAS Y CONSEJOS

12 / **Reforma: Piénsalo antes,
piénsalo mejor**

16 / **Confort: Tu templo de bienestar**

22 / **Familias: Baños para todos
los públicos**

26 / **Baño seguro: El tiempo pasa,
la seguridad permanece**

30 / **Espacios pequeños:
Menos es mucho más**

GUÍA DE COMPRA

36 / **Diseña tu ducha ideal**

ESPECIAL

46 / **Inspira**
Una colección que habla de ti

SELECCIÓN DE PRODUCTO

52 / **Toda la información para
decidir el diseño de tu espacio**

Dentro de la política de desarrollo continuo de sus productos, Roca se reserva el derecho de modificar en todo momento y sin previo aviso cualquiera de los modelos y elementos descritos en esta publicación, por lo que Roca no garantiza su disponibilidad ni que las especificaciones, colores, formas y demás características que se reproducen coincidan en todo momento con las reales. Los ambientes que se exponen son meramente decorativos, sin que en su composición se hayan considerado posibles exigencias técnicas de instalación. Queda prohibida la reproducción total o parcial del contenido de esta publicación salvo autorización expresa de Roca.

Interiores de moda, hoy

CONVERSACIONES CON ISABEL LÓPEZ VILALTA

Lavabos Element / Pág. 81
Grifería Loft / Pág. 85
Espejos Luna / Pág. 79
Bañera Newcastle / Pág. 108
Pavimento Botania



ISABEL LÓPEZ VILALTA

Es una de las interioristas más innovadoras y con más experiencia, criterio y visión dentro del panorama nacional. Con más de 35 años de reconocida trayectoria, desde su estudio en Barcelona realiza proyectos de interiorismo para viviendas, hoteles, restaurantes, tiendas, oficinas y espacios efímeros de todo el mundo. Un trabajo con el que ha cosechado un gran número de galardones, como el Premio FAD de la Opinión, el Premio Saloni, el Delta de Plata ADI-FAD, el Condé Nast Award Europe o el Best Of The Year Award de la revista neoyorquina Interior Design, entre muchos otros. Su carisma y originalidad están presentes en todos sus proyectos de interiorismo, que a su vez también destacan por perdurar en el tiempo y por haber sido desarrollados teniendo sumo cuidado con el medio ambiente, dos principios fundamentales siempre presentes en todas sus creaciones.



Hablar con Isabel López Vilalta de tendencias y estilos de interiorismo es aprender a mirar los espacios a través de los ojos de un profesional. Con más de 35 años de trayectoria y tras haber desarrollado multitud de diseños de interior, para Isabel “el futuro siempre es esperanzador e interesante”. Después de unos años difíciles, “hay otro espíritu, los proyectos de interiorismo en viviendas y negocios se han reactivado. Ha llegado el turno de la personalización más exhaustiva, de encontrarse con la naturaleza, de la autenticidad, de la libertad más absoluta en la elección del estilo personal, de la belleza de los detalles, de la pérdida de límites entre espacios y el atrevimiento a vivir del modo que nos apetece”.

Pero ¿qué hay detrás del desarrollo de cualquier tendencia?

“Investigación y, sobre todo, actitud frente al proyecto. Actitud entendida como el intento por comprender y dar solución a todos los aspectos del proyecto y por no caer en la repetición y hacer todo muy a medida con las posibilidades ilimitadas que nos otorga hoy en día la industria. Yo diría que las tendencias existen, claro, y se usan actualmente, pero de un modo más veloz. Vivimos en un mundo ligado al consumo rápido. En nuestra profesión es crucial percibir necesidades y darles solución. Las necesidades se convierten luego en tendencias”.

«Nuestras aspiraciones se relacionan con esa sensación de particularidad, de búsqueda de lo inusual, de lo único, de lo exclusivo»

EL NUEVO LUJO, EL DISEÑO DE EXPERIENCIAS

Isabel considera que hay varias direcciones creativas pero que todas tienen un mismo origen: “La tendencia va ligada a cómo se siente la sociedad y cómo responde a las circunstancias. Ha aparecido una tendencia más ligada al exceso, a la abundancia, quizá como revulsivo a un contexto donde todavía se viven momentos complicados; es un exceso que, en ocasiones, nos apetece percibir cuando salimos fuera, cuando vamos a un hotel, a un restaurante, a un espacio comercial...”. Según Isabel, si aplicamos esta tendencia al cuarto de baño, estaríamos hablando de un espacio amplio, donde las jerarquías se desdibujan, donde el sentido del lujo se renueva. De un modo u otro, nuestras aspiraciones se relacionan con esa sensación de

particularidad, de búsqueda de lo inusual, de lo único, de lo exclusivo. Bajo estos parámetros, la idea del lujo se encuentra en un proceso de evolución, ahora hablamos “del lujo de la experiencia”.

Los consumidores, más exigentes que nunca, ya no responden sólo a la estética o al estatus, sino a la cultura, a la identificación sentimental y a la accesibilidad restringida, la que está al alcance de pocos; la consecución del placer como fin supremo. En esta línea de ensoñación sin límites de espacio, presupuesto o protocolos, Isabel imagina un baño amplio, con espacio para el arte, lleno de símbolos, “con iconos del diseño industrial, con ornamentaciones, con una zona de estar, incluso una chimenea o una biblioteca”.

Bañera Newcastle / Pág. 108
 Grifería Loft / Pág. 85
 Pavimento Botania

Interiorismo basado en las reflexiones de Isabel López Vilalta



SOLUCIONES PARA UN BAÑO DE ESTILO "NUEVO LUJO"

Lavabo America



PÁG. 59

Grifería Loft



PÁG. 85

Bañera Newcastle



PÁG. 108

Inodoro Element



PÁG. 55



Inodoro y lavabo W+W* / Pág. 53
Grifería L90-E / Pág. 119
Rociador Rainsense / Pág. 93
*W+W incluye de serie la grifería Singles.
En la imagen aparece con la grifería L90-E.

Imágenes del baño de la vivienda de Isabel López Vilalta

ACTITUD “MINIMUM”, CONCIENCIA MAYÚSCULA

En contraposición a una actitud expansiva, lujosa o extravagante, existe un estilo con el que Isabel se siente mucho más identificada; tanto que lo ha integrado en su propia vivienda. Para Isabel el baño es un espacio de silencio, de recogimiento, y tiene especial sentido incorporar y unir en un todo conceptos como ética y estética. “Es una actitud frente a la vida y frente al trabajo: lo que más me interesa es que sea un espacio auténtico al 100%”.

« Es una actitud frente a la vida y frente al trabajo: lo que más me interesa es que sea un espacio auténtico al 100% »

Una intención que ha trasladado a su espacio de vida. “En mi casa, por ejemplo, he tenido en cuenta todos los valores de poco gasto energético porque creo que tengo que ser un ejemplo; probarlo primero para poder proponerlo después a mis futuros clientes. ¿Por qué consumir más si la tecnología, los materiales y la industria en general me permiten consumir menos? He integrado la domótica para controlar el gasto, no como elemento caprichoso, sino para lograr un uso inteligente de los recursos”. Y añade: “He incorporado un lavabo que aprovecha el agua para llevarla a la cisterna del inodoro. Una pieza compacta y volada que te permite resolver muchas cosas en poco espacio. Reguladores de temperatura, aerotermia, suelo radiante, iluminación LED o ventilación cruzada son otro tipo de soluciones”.

Confiesa que es algo que a la gente aún le cuesta comprender, “porque interpretan la domótica como un elemento de lujo superfluo y no como un sistema que nos ayuda a controlar el gasto”, que está al servicio de nuestra comodidad y que “es una solución a medida”.

En cuanto a materiales, Isabel lo tiene claro: “Que se comporten bien con el agua, que no se oxiden. Ahora mismo me preocupa el envejecimiento de los materiales y la gestión de los residuos. Contra la tendencia más voraz, la que más me interesa es la que está atenta a la evolución de la materia”. Por ello, piensa “en cerámicas o incluso en el mármol, un material poco utilizado últimamente” pero que considera “que se comporta perfectamente año tras año”. Y destaca: “Me interesan más las actitudes que las tendencias y ‘minimum’, que no ‘minimal’, para mí reúne todo esto”.



SOLUCIONES PARA UN BAÑO DE ESTILO “MINIMUM”

Grifería Atlas



PÁG. 88

Lavabo Inspira



PÁG. 57

Kit de ducha Plenum



PÁG. 92

Inodoro Inspira



PÁG. 57

ESPACIO URBANO LIMITADO, MÁXIMA EXPRESIÓN

Nos mostramos imaginativos y muy creativos pensando en espacios de tamaño ilimitado, pero ¿qué ocurre con los espacios de vida urbanos? ¿Aquellos que cuentan con poco espacio y que requieren de soluciones extremadamente funcionales sin renunciar a la personalidad? Existen muchas opciones que permiten adecuar espacios reducidos para que sean igualmente cómodos. Es una cuestión de tamaño y, también, de presupuesto. Por ello, Isabel juega con algunas bazas imprescindibles: la iluminación, el color y la máxima funcionalidad en el mínimo espacio posible. “La introducción de colores es una tendencia que nosotros hemos utilizado en algunos proyectos. Por poco presupuesto que tengas, si recurres a los colores, consigues algo muy expresivo”. En la paleta de colores de Isabel se sitúan en un lugar preferente los tonos cálidos, que encajarían perfectamente en un cuarto de baño urbano de este estilo.

Y en cuanto a la iluminación “es fundamental”. Y subraya: “Seguramente, como mediterránea que soy, busco siempre el resquicio por donde conectar con el exterior”. La arquitectura nos protege de las inclemencias del tiempo, “pero abrirla al exterior y tener en cuenta una buena orientación es imprescindible, saludable. Una buena iluminación ensalza la paleta de colores elegida, el relieve de texturas y da o quita calidad a un espacio”. Tratándose de un espacio limitado, para un uso cotidiano y con expectativas para durar muchos años, el estilo que nos describe Isabel es menos arriesgado, más comedido: “Me imagino un baño muy agradable, luminoso, funcional, con la dimensión justa para que luzcan y armonicen las piezas básicas: lavabo, inodoro y ducha”.

En este punto, la conversación nos detiene en la observación de la naturaleza y en su incorporación en los proyectos de interiorismo. ¿Hemos vuelto a una sensibilidad más fuerte o a una nueva conexión con ella? “Yo creo que es un ciclo. Hay veces en las que incluyo plantas en el interior y otras que tiendo a incluir más flores cortadas”. Y añade: “Creo en la conciencia ecológica, pero sin exageraciones, en su justa medida, dependiendo de las circunstancias, del momento y del proyecto”. Por ello quizá el valor de la naturaleza viva en un interior urbano cobre un mayor sentido, y más si es un espacio pequeño: “Una planta te acompaña, limpia de oxígeno y aporta belleza”.

« Me imagino un baño muy agradable, luminoso, funcional, con la dimensión justa para que luzcan y armonicen las piezas básicas: lavabo, inodoro y ducha »

Esa lucidez en la expresión de su pensamiento nos acompaña durante toda la conversación. Un diálogo que concluye con la misma actitud decidida y generosa con la que nos ha recibido. Ella es enérgica y consciente de cada pensamiento que verbaliza. Una energía que emana desde la fachada vista, traslúcida, de su propio estudio en Barcelona, situado en un bajo de un pasaje peculiar, como pocos quedan en la ciudad. Desde esa fachada transparente, como ella, y deslizando una de sus puertas acristaladas, nos despide con la tranquilidad de quien está satisfecho con todo lo que le rodea.





Lavabo y estructura Prisma / Pág. 71
 Grifería lavabo L90C / Pág. 84
 Espejo Prisma / Pág. 79
 Accesorios Ice y Rubik / Pág. 112
 Inodoro Meridian / Pág. 62
 Plato de ducha Terran / Pág. 101
 Columna de ducha Even-M / Pág. 95
 Mampara Line / Pág. 104
 Revestimiento Allegra
 Pavimento Borneo

Interiorismo basado en las reflexiones de Isabel López Vilalta

SOLUCIONES PARA UN BAÑO DE ESTILO "URBANO LIMITADO"

Lavabo y mueble Debba



PÁG. 74

Grifería L20



PÁG. 90

Set de ducha Sensum



PÁG. 92

Mueble auxiliar Suma



PÁG. 78



Inodoro y bidé Inspira / Pág. 57
Grifería Lanta / Pág. 88
Plato de ducha Helios / Pág. 101
Ducha de mano Plenum / Pág. 92
Rociador Puzzle
Mampara Aerea / Pág. 104
Lavabo y mueble Prisma / Pág. 71
Espejo Prisma / Pág. 79
Toallero Hotels 2.0 / Pág. 113
Revestimiento Arlette / Pág. 127
Malla Hexágono Legend
Pavimento Norfolk / Pág. 121



IDEAS Y CONSEJOS REFORMA

Piénsalo antes, piénsalo mejor

¿Vas a reformar tu baño? Te explicamos todo lo que deberías tener en cuenta antes de ponerte manos a la obra para sacarle el máximo partido a tu inversión.

Nunca fue tan fácil renovar la imagen de tu baño: con las ideas adecuadas y un profesional de confianza, podrás revitalizar el espacio rápidamente.

¿Un baño pequeño? ¿Uno amplio en el dormitorio principal? ¿Un aseo de cortesía? Sea como sea tu baño, tu estilo decorativo y tu presupuesto, estos consejos te permitirán diseñar el espacio aprovechando al máximo todas sus posibilidades.



Las mamparas de ducha Line, de diseño sencillo y perfiles extraplanos, favorecen la sensación de amplitud y potencian el efecto de transparencia.

PÁG. 104



La grifería empotrable para ducha Lanta aporta una estética elegante y minimalista y, además, es una solución que permite ahorrar espacio.

PÁG. 88



Para un mayor confort, el espejo Prisma incorpora iluminación LED superior e inferior y placa antivaho.

PÁG. 79

El mueble Prisma con lavabo integrado es una solución "todo en uno", ideal para optimizar el espacio.

PÁG. 71



Los **platos de ducha Helios** son extraplano pudiéndose instalar a ras de suelo y permitiendo un fácil acceso a la zona de ducha.

PÁG. 101



El innovador **inodoro In-Tank Meridian** con cisterna integrada -ideal para ahorrar espacio- realiza la descarga a través de un sistema eléctrico de propulsión.

PÁG. 53

OPTIMIZA EL ESPACIO

Los **lavabos con mueble integrado** son una de las opciones más versátiles, funcionales y estéticas para optimizar el espacio. Con ellos conseguirás una gran capacidad de almacenaje y podrás tener todo lo que necesitas al alcance de la mano.

AUMENTA LA SENSACIÓN DE AMPLITUD

Las **mamparas** son un magnífico aliado para que tu baño parezca más espacioso. Si eliges un modelo **transparente** para cerrar el espacio de ducha, el recorrido de la vista no se verá interrumpido y favorecerá la sensación de amplitud. Para lograr una mayor profundidad, puedes incorporar mamparas con una **mínima perfilera** que potencia aún más el efecto de transparencia.

INTEGRA LOS PRODUCTOS

Una buena manera para liberar espacio y ganar en estética es optar por **griferías empotrables**. Y si ya has decidido que una ducha es la mejor solución para tu espacio, también resulta muy atractivo **enrasar el plato de ducha** a nivel del pavimento.

DISTRIBUYE TOMAS DE CORRIENTE

Aprovecha la reforma para llevar un punto de luz allí donde vayas a colocar el espejo. De este modo podrás elegir uno que incorpore **iluminación LED, placa antivaho o luz ambiental**. También es una buena oportunidad para llevar la corriente a la zona del inodoro. Así podrás optar por **soluciones In-Tank**, que integran la cisterna en la taza y realizan la descarga mediante un sistema eléctrico de propulsión. Esta solución existe en versión a suelo o suspendida y en ambos casos supone un ahorro de espacio significativo. Y si escoges un inodoro convencional con cisterna empotrada, la conexión eléctrica te permitirá instalar una **placa de accionamiento electrónico** con la que activar la descarga con un simple gesto, sin necesidad de contacto. Y ahora sí, ¡manos a la obra!



IDEAS Y CONSEJOS CONFORT

Tu templo de bienestar

Los números no engañan: pasarás unos mil días de tu vida en el baño. Te ofrecemos algunos consejos para convertir este espacio en tu templo de bienestar. Ideas sencillas para disfrutar de mil días de confort.

Son muchas las culturas que otorgan al momento del aseo diario un significado que va más allá de la limpieza corporal. Se trata de un tiempo que dedicamos a nosotros mismos, tal vez el más íntimo que tendremos a lo largo de todo el día. Y ya que pasarás entre dos y tres años de tu vida en el baño, ¿por qué no pensar en transformarlo en un espacio que, más allá de su funcionalidad, nos resulte placentero visitar? En Roca ponemos todos nuestros sentidos en desarrollar productos y ofrecer soluciones que se pongan al servicio de tu comodidad. Descubre a continuación un mundo de ideas llenas de confort.





Lavabo y mueble Stratum-N / Pág. 69
Grifería lavabo L90 / Pág. 84
Espejo Deimos / Pág. 79
Aplique Smartlight / Pág. 79
Inodoro y bidé Inspira / Pág. 57
Accesorios Select / Pág. 112
Bañera BeCool / Pág. 109
Grifería bañera T-1000 / Pág. 91
Ducha de mano Plenum / Pág. 92
Revestimiento Chelsea / Pág. 126
Pavimento Borneo

UN MUNDO DE IDEAS LLENAS DE CONFORT



EVITA GOLPES Y RUIDOS

Deja caer la tapa del inodoro. Empuja el cajón del mueble. Elige productos con **sistema de cierre amortiguado**. Se cierran suavemente, poco a poco, mejorando la durabilidad del producto y creando un ambiente más seguro y sin sobresaltos.

INODORO INSPIRA / PÁG. 57



ACTIVA SIN TOCAR

Gracias a la **tecnología Touchless** integrada en espejos y placas de accionamiento, un gesto es suficiente para activar la función deseada.

ESPEJO PRISMA / PÁG. 79

GANA INTIMIDAD SIN RENUNCIAR A LA TRANSPARENCIA

El **acabado "Fumato"** en la mampara te aportará más intimidad en la ducha a la vez que disfrutas de la sensación de amplitud que proporciona el cristal.



MAMPARA COSMO ACABADO FUMATO / PÁG. 41

PON UN GRIFO A LA ALTURA DE TU LAVABO

Con hasta **4 alturas** disponibles, seguro que encuentras la medida ideal para que el espacio entre la grifería, el lavabo y tus manos sea el más cómodo para todos.



GRIFERÍA ATLAS / PÁG. 88



DEJA LAS PREOCUPACIONES FUERA DE LA DUCHA

Gracias a la acentuada propiedad antideslizante de los **platos de ducha de STONEX®** podrás disfrutar de tu momento de relax sin preocuparte ni de resbalar.

PLATO DE DUCHA HELIOS / PÁG. 101

LLEVA TU MÚSICA AL BAÑO... Y DEJA TU MÓVIL FUERA

Conecta tu smartphone a los **altavoces Bluetooth®** del mueble y disfruta de tu música mientras te duchas o te preparas para salir. Tu móvil agradecerá quedarse en la habitación a salvo del agua y la humedad.



MUEBLE STRATUM-N / PÁG. 69

La marca y logo Bluetooth® son marcas registradas pertenecientes a Bluetooth SIG, Inc. Cualquier uso de tales marcas por Roca Sanitario S.A. es bajo licencia.



ENTRA A LA DUCHA SIN COMPLICACIONES

Las **mamparas Walk-In** facilitan el acceso a la ducha gracias a su panel móvil con bisagras de 180°. El espacio que necesitas para entrar y salir cómodamente. Ni más ni menos.

MAMPARA LINE WALK-IN / PÁG. 107

TEN A MANO TODO LO QUE NECESITAS PARA DUCHARTE

Champú, acondicionador, gel, esponja, gorro... Todo lo que necesitas para tu ritual de ducha siempre a mano y ordenado en las **columnas y griferías de ducha con repisa**.



COLUMNA DE DUCHA DECK-T / PÁG. 94

ACCEDE A TODO FÁCILMENTE

Evita que las cosas se pierdan en el interior de los muebles. Los **cajones con sistema de extracción completa** ponen todo su contenido a la vista para que puedas acceder hasta el último rincón. Algunos modelos, además, incluyen un **cajón oculto** para facilitar el orden de los objetos más pequeños.



MUEBLE PRISMA / PÁG. 71

ENCUENTRA OTRO ENCHUFE DONDE MÁS LO NECESITAS

El secador, la máquina de afeitar, la plancha para el pelo... Conéctalos al **enchufe integrado en el mueble** y ten tu baño siempre ordenado.



MUEBLE STRATUM-N / PÁG. 69

¿DUCHA TONIFICANTE, REVITALIZANTE O RELAJANTE? ESCOGE CON UN SOLO CLICK

Las **duchas de mano con botón selector** te permitirán acceder fácilmente a todas sus funciones. Todas las posibilidades a tu alcance con un solo click.



DUCHA DE MANO PLENUM / PÁG. 92



TRANSFORMA TU BAÑO EN UN SPA

Las **bañeras con hidromasaje** convertirán tu experiencia de baño en un momento de relax que acabará, entre burbujas, con todas las preocupaciones del día.

BAÑERA BECOOL CON HIDROMASAJE TOTAL PREMIUM / PÁG. 109



SAL DE LA DUCHA Y MÍRATE AL ESPEJO

La **placa antivaho** hará lo necesario para que te veas bien reflejado. Siempre te quedará la mampara para dejar mensajes y dibujar corazones con el dedo.

PLACA ANTIVAHUO / PÁG. 79

ELIGE LA LUZ ADECUADA PARA CADA MOMENTO

La luz ideal para maquillarse o afeitarse no es la misma. Si instalas **apliques LED con temperatura de luz regulable** podrás configurar diferentes escenarios de luz para cada momento de uso.

APLIQUE SMARTLIGHT / PÁG. 79





Inodoro The Gap / Pág. 64
Accesorios Ice y Twin / Pág. 112
Lavabo y mueble Victoria-N / Pág. 75
Grifería Atlas / Pág. 88
Armario-espejo Luna / Pág. 79
Revestimiento Arlette / Pág. 127
Pavimento Memory / Pág. 124



IDEAS Y CONSEJOS FAMILIAS

Baños para todos los públicos

Cuando muchas rutinas diferentes confluyen en un mismo espacio, el desafío consiste en encontrar la forma de que convivan.

Es en el baño donde mejor se pone de manifiesto la manera de ser de cada miembro de la familia. En lugares como el comedor cada uno puede tener su sitio asignado. En las habitaciones cada cual se organiza como le parece.

Sin embargo, el baño es el espacio donde todas las personalidades confluyen. ¿Cómo deshacer este entuerto? He aquí una lista de sugerencias de una serie de mamás que deben enfrentarse a diario con este reto.



EL CONSEJO DE LAS EXPERTAS



EXPERIENCIAS

Ester, 30 años.

La hora del baño es el momento de relax y de diversión junto a mi bebé. Es en la **bañera** donde jugamos a experimentar nuevas sensaciones y donde practicamos y desarrollamos habilidades como la motricidad o el equilibrio. Nada me hace más feliz que ver su cara de sorpresa cuando el agua le cae sobre la cabeza.

BAÑERA GENOVA-N / PÁG. 109

ORDEN

María, 35 años.

En el baño debe haber sitio para las cosas de todos y cada cosa debe encontrar su lugar. Los **muebles de tres cajones** ofrecen gran capacidad de almacenaje, y con las **cajas organizadoras** todo se mantiene perfectamente ordenado. Si aún así necesitas más espacio porque no quieres dejar nada a la vista, puedes combinarlos con un **módulo auxiliar** o un **armario-espejo** para ganar definitivamente la guerra contra el desorden.



LAVABO Y MUEBLE VICTORIA-N / PÁG. 75

AHORRO

Marta, 49 años.

Con dos hijos en plena adolescencia, el ahorro en mi casa es una preocupación constante. Los botones de **doble descarga** de la placa de accionamiento me ayudaron a educarlos para que, desde pequeños, tomaran conciencia de que el agua es un bien escaso que hay que aprender a cuidar.



PLACA DE ACCIONAMIENTO PL-6



AGILIDAD

Sandra, 41 años.

Hasta hace poco, ya fuera de mañana o de noche, había que pedir turno en el baño para maquillarse, afeitarse, lavarse la cara o cepillarse los dientes. Desde que instalamos un **lavabo doble**, se acabaron los atascos y el estrés, y aunque en las horas punta coincidamos más de uno, ahora podemos compartir el espacio sin renunciar a nuestra pequeña parcela de intimidad.

LAVABO Y MUEBLE VICTORIA-N FAMILY / PÁG. 75



ADAPTABILIDAD

Carmen, 47 años.

Entre los niños, que parece que crezcan cada día que pasa, su padre y yo misma, la única forma de tener la ducha a la altura de cada uno fue colocando una **barra de ducha con soporte regulable**. De este modo cada cual la ajusta a su altura ideal.

KIT DE DUCHA STELLA / PÁG. 92



SEGURIDAD

Alicia, 35 años.

Gracias al **sistema de cierre amortiguado** puedo estar tranquila de que los peques de la casa no se pillarán los dedos al cerrar los cajones o al bajar la tapa del inodoro. Y también con la ayuda de las **griferías termostáticas**, que no se calientan con la temperatura del agua, ya no me preocupo de que puedan llegar a quemarse si tocan el grifo mientras los baño.

GRIFERÍA TERMOSTÁTICA T-1000 / PÁG. 91



- Plato de ducha Terran / Pág. 101
- Grifería ducha T-1000 / Pág. 91
- Ducha de mano Plenum / Pág. 92
- Mampara Vela / Pág. 104
- Accesorios Access / Pág. 118
- Inodoro Meridian altura confort / Pág. 119
- Lavabo Inspira / Pág. 81
- Columna Prisma / Pág. 71
- Grifería lavabo Loft-E / Pág. 119
- Revestimiento Hotel / Pág. 125
- Malla Pure / Pág. 123
- Pavimento Pure / Pág. 123



IDEAS Y CONSEJOS BAÑO SEGURO

El tiempo pasa, la seguridad permanece

Cada nueva primavera somos un año mayores, y debemos asegurarnos de que nuestro entorno se vaya adaptando a nuestras necesidades.

Los años pasan, nuestros cuerpos cambian. Por más que nos mantenemos en forma nuestra energía y nuestra agilidad van acusando el paso del tiempo y es mejor estar preparados. La edad nos da la sabiduría para discernir dónde vale la pena ahorrarnos esfuerzos innecesarios. Existen innumerables soluciones de diseño que pueden acompañar nuestro tránsito por la vida de modo que el entorno nunca se vuelva una amenaza, sino que, por el contrario, represente un aliado que vela por nuestra seguridad. Espejos basculantes, barras de apoyo, superficies de ducha amigables que aboguen por nuestro confort y eliminación de obstáculos innecesarios. En Roca llevamos casi cien años ideando productos que hagan que nuestro entorno juegue siempre a favor de nuestra tranquilidad.

CONVIERTE TU BAÑO EN UN LUGAR MÁS SEGURO

ALTURA CONFORT

En Roca, hemos desarrollado los **inodoros de altura confort** disponibles en las colecciones **Meridian** y **The Gap**. Son tan altos como una silla, para que puedas sentarte e incorporarte sin esfuerzos innecesarios.



INODORO MERIDIAN CONFORT / PÁG. 119

ESPEJOS BASCULANTES

Hay muchas actividades como afeitarse o maquillarse que nos resultarían más cómodas si las realizáramos sentados. Por este motivo, hemos diseñado los **espejos abatibles Access**, que puedes inclinar a tu gusto, tanto si prefieres permanecer de pie como si quieres descansar mientras llevas a cabo tus rituales cotidianos.



ESPEJO BASCULANTE ACCESS / PÁG. 119

ASAS DE BAÑO

Contar con una asa de baño siempre es sinónimo de tranquilidad. Las **asas Access** están fabricadas con materiales antideslizantes y antibacterianos que aumentan el nivel de seguridad e higiene. Además, con un diámetro de 55 mm y una distancia a pared de 32 mm, garantizan una excelente sujeción y evitan el deslizamiento de la mano hacia dentro, impidiendo cualquier accidente.



ASA DE BAÑO ACCESS / PÁG. 118

ASIENTOS DE DUCHA

Alarga tus momentos de ducha sin cargar tus piernas, sentado cómodamente en los nuevos **asientos Access**. Soportan hasta 150 kg y puedes plegarlos para no perder espacio.



ASIENTO PARA DUCHA ACCESS / PÁG. 119

GRIFERÍAS TERMOSTÁTICAS

Los **mezcladores termostáticos** de Roca entregan el agua a la temperatura deseada, al instante y sin superar los 38° por defecto. Además, gracias a la innovadora tecnología **Safe Touch**, los cuerpos cromados no se calientan evitando que puedas quemarte al tocarlos.



GRIFERÍA TERMOSTÁTICA T-1000 / PÁG. 91

BARRAS DE DUCHA

Encuentra un punto de apoyo mientras te relajas bajo el agua gracias a las **barras de ducha Access** con soporte para ducha de mano. Están fabricadas en vinilo aislante eléctrico para una mayor seguridad y permiten regular la altura de la ducha como mejor te convenga.



BARRA DE DUCHA ACCESS / PÁG. 119



PLATO DE DUCHA TERRAN / PÁG. 101

DUCHAS A RAS DE SUELO

Entra y sal de la ducha sin levantar un pie con los **platos de ducha fabricados en STONEX®**. Son extraplano, pudiéndose instalar encastrados a ras de suelo y, además, ofrecen la posibilidad de corte a medida para adaptarse a todo tipo de superficies.

Otra opción es colocar un plato de obra hecho con cerámica plana, lo que te permitirá dar continuidad al pavimento y disponer de un espacio mucho más integrado. En este caso deberás incorporar uno de los modelos de **desagüe In-Drain**, diseñados específicamente para este tipo de instalaciones.



PLATO DE DUCHA HELIOS / PÁG. 101

PLATOS ANTIDESLIZANTES

Deja las preocupaciones fuera de la ducha gracias a los **platos de STONEX®**, que disponen de un acabado texturizado muy agradable al tacto, y una acentuada propiedad antideslizante que proporciona la máxima seguridad durante su uso.

Propiedad antideslizante	Norma DIN 51097
De 6° a 12°	—
De 12° a 18°	
De 18° a 24°	
Más de 24°	



Inodoro Debba / Pág. 65
Accesorios Victoria / Pág. 112
Lavabo y mueble Debba / Pág. 74
Grifería L20 / Pág. 90
Espejo Victoria-N / Pág. 79
Aplique Debba / Pág. 79
Revestimiento Arlette / Pág. 127
Pavimento October





IDEAS Y CONSEJOS ESPACIOS PEQUEÑOS

Menos es mucho más

Olvídate de los prejuicios. Aunque no dispongas de gran cantidad de metros, tu baño pequeño sí puede tener todo lo que deseas. Existen numerosas soluciones e ideas que te permitirán sacarle el máximo partido.

Vivir en la ciudad tiene muchas ventajas, desde luego, pero a menudo también es sinónimo de pisos reducidos y baños de pequeñas dimensiones. Por este motivo, hemos querido reunir en este artículo algunos consejos para que le plantes cara a la falta de metros y puedas ganarle la batalla con ingenio. Es el momento de ser imaginativos y descubrir cómo las limitaciones de espacio son el mejor estímulo para despertar nuestra faceta más creativa.



Lavabo, mueble y espejo Mini / Pág. 77
Grifería Victoria / Pág. 90
Accesorios Rubik / Pág. 112
Inodoro Meridian / Pág. 62
Revestimiento Downtown
Pavimento Traveller

El mueble auxiliar Suma puede encajar en cualquier espacio libre ofreciendo una solución adicional a la necesidad de almacenaje.

PÁG. 78



El armario-espejo Luna es la opción ideal para contar con un lugar de almacenaje extra y un espejo en una única solución.

PÁG. 79



MOBILIARIO

Podrás encontrar una gran variedad de modelos y medidas, algunos de ellos en **versión compacta**, que resultan ideales para baños estrechos y alargados que requieren de mobiliario de poca profundidad para ganar espacio de paso.

Más allá de los compactos, también puedes optar por **muebles auxiliares** independientes para sumar capacidad de almacenamiento. Y es que, gracias a sus reducidas dimensiones, suelen encajar en cualquier espacio libre: debajo del lavabo, al lado de un radiador, bajo una ventana... Además, a algunos modelos puedes incorporarles patas o ruedas, lo que te permitirá cambiarlos de lugar siempre que lo desees e incluso llevártelos fácilmente a tu nuevo hogar si decides trasladarte. Otro tipo de solución ideal para baños pequeños son los **armarios-espejo**. Con una profundidad mínima permiten almacenar en su interior todo lo necesario para el aseo diario y liberar así la superficie del lavabo. De este modo, tendrás un práctico almacenaje y un útil espejo en una única solución.

PORCELANA

Ya que vamos a aprovechar cada uno de los centímetros disponibles, tenemos que apostar por todas las soluciones que aligeren el espacio. Por eso, opta por **inodoros suspendidos**. En este tipo de instalaciones la cisterna se empotra en la pared quedando totalmente oculta tras la placa de accionamiento. De este modo, despejarás la estancia y le darás un toque elegante y moderno a tu baño. Otra opción para ahorrarte el espacio de la cisterna sin tener que hacer obra es instalar un **inodoro con tanque integrado**. Una solución innovadora que no necesita cisterna alguna, ni empotrada ni convencional, ya que es el propio inodoro el que la incorpora en su interior.

También puedes ir más allá y decantarte por el **W+W de Roca**, una exclusiva solución que aúna lavabo e inodoro en un mismo elemento. Además de ahorrar espacio, este modelo responde a criterios de máxima sostenibilidad al filtrar el agua del lavabo para reutilizarla en el inodoro.

El exclusivo **W+W** reutiliza el agua usada en el lavabo para llenar la cisterna del inodoro, previo filtrado, reduciendo el consumo de agua en un 25%.

PÁG. 53



GRIFERÍA

A la hora de buscar la grifería más adecuada, existen muchos modelos con formas estilizadas y compactas que funcionarán perfectamente en tu baño pequeño. Encontrar un modelo con una estética que se ajuste a tus gustos y con un tamaño adecuado será una tarea muy fácil.

También dispones de las **griferías instaladas a pared**. Estos diseños empotrados, combinados con lavabos estrechos sin repisa para la grifería, te ayudarán a ganar más espacio, y te permitirán dejar libre por completo la superficie del lavabo.

ACCESORIOS

La nota final a tu nuevo baño serán los accesorios. Recurre a **jaboneras, dosificadores y vasos de pared** para optimizar el espacio y aligerar la zona del lavabo.

Además de la instalación con tornillería, algunos accesorios a pared permiten una fijación alternativa mediante adhesivo, evitando así los agujeros y garantizando una alta resistencia (hasta 5 kg de carga estática).

La versión compacta de la colección de **grifería L90** ofrece un diseño con unas proporciones más reducidas, ideal para baños de pequeñas dimensiones.

PÁG. 84



De formas cuadradas, la colección de **accesorios Rubik** ha sido pensada para vestir los espacios de baño más actuales, aportando diseño y sofisticación.

PÁG. 112





Lavabo y mueble Debba / Pág. 74
Grifería L20 / Pág. 90
Armario-espejo Luna / Pág. 79
Accesorios Rubik / Pág. 112
Plato de ducha Easy / Pág. 103
Columna de ducha Victoria / Pág. 97
Mampara Easy / Pág. 104
Inodoro Debba / Pág. 65
Revestimiento Arlette / Pág. 127
Malla Hexágono Legend
Pavimento Borneo



GUÍA DE COMPRA ESPACIO DE DUCHA

Diseña tu ducha ideal

Configura tu zona de ducha, paso a paso, de manera rápida y sencilla.

El momento de la ducha es uno de los pocos instantes en los que estamos relajados, tranquilos y a cobijo del estrés que acostumbra a provocarnos nuestro día a día.

A continuación te presentamos una práctica guía de compra para que diseñes tu zona de ducha paso a paso y puedas disfrutar de ese momento como te mereces.





Columna de ducha Even-M / Pág. 95
Mampara Aerea / Pág. 104
Plato de ducha Terran / Pág. 101
Revestimiento Derby / Pág. 122
Pavimento Derby / Pág. 122

#1 ELIGE EL PLATO DE DUCHA

FORMAS Y MEDIDAS

El espacio de ducha siempre queda delimitado por el plato. Por ello, su correcta elección es una de las claves para que la reforma de nuestro cuarto de baño sea un éxito. Encontrarás platos cuadrados, angulares y rectangulares en diferentes tamaños estándar (desde 70 centímetros hasta 2 metros), aunque también puedes optar por una solución a medida que encaje a la perfección en un espacio concreto, con los platos fabricados en STONEX®. Para espacios de reducidas dimensiones en los que hay que aprovechar al máximo el área disponible, los platos angulares o cuadrados son muy habituales, mientras que las formas rectangulares -que permiten mayor libertad de movimiento- suelen utilizarse en estancias de mayor superficie.

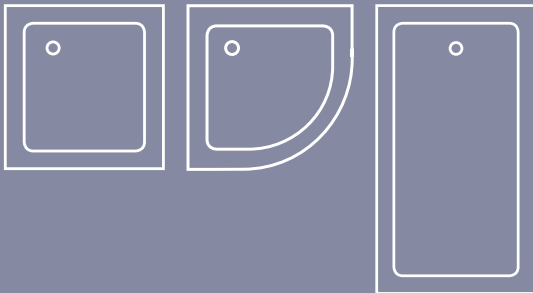

MATERIALES, COLORES Y ACABADOS

STONEX®

Los platos fabricados en STONEX®, un material resistente y de larga duración, se pueden instalar encastrados a ras de suelo y, gracias a su superficie texturizada, ofrecen una alta propiedad antideslizante. Además, están disponibles en diferentes acabados naturales para dar respuesta a todo tipo de ambientes de baño, aportando una estética de lo más actual: Helios, textura de madera; Terran, textura de piedra.

Helios



Acabados

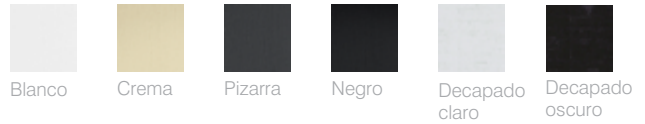

Terran



Acabados

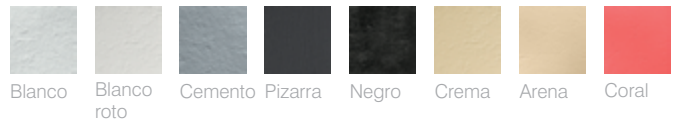

ACRÍLICO

Los platos acrílicos son ligeros y cálidos, y con unas características que los hacen altamente resistentes a los golpes, garantizando una mayor seguridad. Algunos modelos, como el Neo Daiquiri, incorporan fondo antideslizante y son muy fáciles de mantener en tanto que sólo hay que limpiarlos con agua y jabón.

Neo Daiquiri



Acabados



Blanco

PÁG. 103

Easy



Acabados



Blanco



Pergamon

PÁG. 103

PORCELANA

Si buscas un plato económico, de fácil limpieza y resistencia a los productos químicos, los fabricados en porcelana -como el plato de ducha Malta- son una buena opción.

Malta



Acabados



Blanco



Pergamon



Edelweiss



Graphit

PÁG. 102

Easy



Acabados



Blanco



Pergamon

PÁG. 102

DE OBRA

Para dar continuidad al suelo de tu baño y tener una zona de ducha completamente integrada en el ambiente puedes hacer un plato de obra. Si te decides por esta opción, asegura una correcta evacuación del agua de la mano de los desagües In-Drain y escoge un pavimento cerámico adecuado.

In-Drain Shower SQ



In-Drain Basic



#2 ESCOGE LA MAMPARA

CORREDERAS

Son las más habituales gracias a su fácil adaptación a todo tipo de platos de ducha -ya sean cuadrados, angulares o rectangulares- y, al no requerir espacio libre alrededor para abrirse, son ideales para baños de reducidas dimensiones. En este tipo de modelos, las hojas de las mamparas se deslizan sobre las guías mediante rodamientos, y pueden incorporar sistemas de cierre amortiguado o magnético para evitar golpes en el momento de cerrarse. Tanto la colección de mamparas Aerea, como la Fusion-N incluyen un sistema de liberación de puertas para facilitar su limpieza.



FUSION-N / PÁG. 106



AEREA / PÁG. 105

BATIENTES

Este modelo ofrece más espacio de entrada a la ducha, aunque requiere de un área despejada en la zona exterior para poder abrir la puerta. Por este motivo, colecciones como Vela, que incluyen perchas y pomos ergonómicos, son la solución más adecuada para espacios de mayores dimensiones. Además, gracias a su mínima perfilería aportan una estética muy elegante.



VELA / PÁG. 106

PLEGABLES

Otra de las opciones a considerar para espacios pequeños. En este caso las puertas se pliegan hacia dentro como un acordeón, ofreciendo un gran hueco de entrada y evitando ocupar espacio extra durante su apertura. Encontrarás soluciones de puertas plegables en las colecciones Easy y Victoria.



VICTORIA / PÁG. 105

TIPO DE PUERTAS

PANELES FIJOS

Los paneles fijos como Line, de diseño sencillo, perfiles extraplano y tirantes estilizados, son una de las soluciones más actuales y permiten entrar y salir de la ducha cómodamente, sin obstáculos y sin tener que abrir y cerrar puertas.



AEREA / PÁG. 107

WALK-IN

Los paneles fijos pueden incluir un pequeño segmento batiente con apertura 180° que permite cubrir un poco más de superficie para evitar salpicaduras, y entrar y salir de la ducha cómodamente.



LINE / PÁG. 107

ACABADOS DEL CRISTAL

TRANSPARENTE

Si quieres conseguir una sensación de mayor espacio y amplitud visual.



MATE

Si prefieres preservar la intimidad.



FUMATO

Si además de preservar la intimidad, quieres aportar un toque de elegancia y distinción a la estancia.



DECORADOS

Además de los acabados, también puedes optar por incorporar diferentes decorados a tu mampara y jugar estéticamente con los motivos o dibujos que incorporan.



Jade



Jaspe



Cuarzo

MAXICLEAN



Puedes incorporar a tu mampara el tratamiento MaxiClean que posee la propiedad de repeler el agua, evitando así las incrustaciones persistentes de cal, sales y suciedad.

PERFILERÍA

Los perfiles pueden estar disponibles en acabado blanco, plata brillo y plata mate para que puedas elegir el que mejor combina con la decoración y estilo de tu baño.



#3 DECIDE LA SOLUCIÓN DE GRIFERÍA

COLUMNA DE DUCHA

Para que no tengas que escoger todos los componentes por separado, la opción más rápida y eficaz es optar por soluciones integradas como las columnas de ducha, que incluyen mezclador exterior, rociador, ducha de mano y flexible, y jets en el caso de las columnas de hidromasaje. Gracias a su fácil instalación, te permitirán sustituir tu grifería actual con total comodidad.



Si sólo deseas una ducha de mano puedes optar por un set o un kit de ducha, y para ello deberás incorporar un mezclador exterior de ducha, o uno empotrable que tendrás que complementar con una toma de agua.

Y en el caso de que quieras combinar una ducha de mano y un rociador, necesitarás contar con un set o un kit de ducha, e incorporar un mezclador empotrable de dos vías (baño-ducha) más una toma de agua.



Un set de ducha se compone de una ducha de mano, un soporte articulado y un flexible.

Un kit contiene los mismos elementos que un set, además de una barra de ducha con soporte de altura regulable.



GRIFERÍA DE DUCHA

TERMOSTÁTICA

Tienen dos mandos. Uno con el que se controla la temperatura y otro para regular el caudal del agua. La gran ventaja de este tipo de griferías, como la T-2000, es que entregan el agua a la temperatura deseada, al instante y sin superar los 38° por defecto. Además, incorporan la tecnología Safe Touch, que impide que los cuerpos cromados se calienten y te puedas quemar al tocarlos.

T-1000 exterior



PÁG. 91

T-1000 empotrable



PÁG. 91

MONOMANDO

Es el sistema más extendido por la variedad de diseños y por su comodidad. Son modelos que, como Atlas, constan de un solo mando para controlar la temperatura del agua y el caudal.

Atlas exterior



PÁG. 88

Atlas empotrable



PÁG. 88

BIMANDO

Presentan dos mandos, uno de agua fría y otro de agua caliente, con los que se regula el caudal y la temperatura. El diseño de este tipo de griferías, como la Loft, suele ser más tradicional.

Loft exterior



PÁG. 85

Loft empotrable



PÁG. 85

GRIFERÍA EMPOTRABLE

Las griferías empotrables aportan un diseño limpio a la vez que liberan espacio en la zona de ducha. Gracias al RocaBox, el cuerpo de la grifería queda oculto tras la pared, permitiendo escoger el cuerpo exterior entre una amplia variedad de modelos termostáticos o monomando. Si se desea hacer una reforma total del baño son una opción excelente.



RocaBox



Thesis



L90



M2



Logica



Lanta



T-1000



L90-T

DUCHAS DE MANO

Las duchas de mano, disponibles en una gran variedad de diseños, son una solución fácil y cómoda para disfrutar de una ducha placentera. Escoge modelos multifunción como Plenum, Sensum o Stella y descubre todo tipo de sensaciones sobre tu piel: Relajante, reconfortante, revitalizante...

BOTÓN SELECTOR

¡Toma nota! Los últimos modelos de duchas de mano cuentan con un novedoso botón con el que poder cambiar cómodamente entre sus diferentes funciones para un mayor confort en el momento de la ducha.



PLENUM

Con un generoso diámetro de 140 mm, ofrece dos modernas líneas de diseño -Round (redonda) y Square (cuadrada)-, e incorpora tres funciones que garantizan el máximo confort y bienestar en la ducha.



SENSUM

Disponibile con dos o cuatro funciones y un diámetro de 130 mm, cuenta con dos modelos -Round (redondo) o Square (cuadrado)-, ambos con un diseño actual y elegante que confiere singularidad al espacio de ducha.



STELLA

De diseño circular y líneas contemporáneas, permite elegir entre 2 medidas (80 mm y 100 mm) y una o tres funciones.



Funciones de ducha

Rain | Función lluvia activa

Finas salidas de agua proporcionan una sensación placentera.



Tonic | Función burbuja tonificante

Salidas de agua con efecto burbuja ofrecen un estado reconfortante.



RainStorm | Función lluvia tropical

Un sorprendente caudal de lluvia intensa favorece la tonificación de la piel y la fácil retirada del jabón.



NightRain | Función lluvia relajante

Combinación de agua y aire que confiere un estado de relajación, al tiempo que proporciona un ahorro de entre un 25 y un 35% de agua.



Pulse | Función masaje

Intensas e intermitentes salidas de agua ofrecen una sensación revitalizante.



ROCIADORES

Disfruta de una experiencia sin igual colocando un rociador en tu espacio de ducha. Con modelos como Raindream y Rainsense, llenarás tu baño de confort y además le darás un toque de diseño y sofisticación. Decide si quieres instalarlo a techo o a pared, si lo prefieres redondo o cuadrado, de grandes dimensiones e incluso extrafino. Todo las posibilidades a tu alcance para que diseñes la ducha de tus sueños.



ROCIADOR RAINDREAM / PÁG. 93



ROCIADOR RAINSENSE / PÁG. 93

COMPLEMENTOS

Tomas de agua para mezcladores empotrables, soportes articulados, barras de ducha con soporte de altura regulable, flexibles.... Complementa tu grifería con los accesorios que mejor se adaptan a tus necesidades.

Tomas de agua

De diseño cuadrado o redondo, llevan el agua a la ducha de mano en instalaciones con grifería empotrable.



Barras de ducha

Incluyen un soporte de altura regulable y algunos modelos cuentan con fijaciones a pared graduables para adaptarse a todo tipo de instalaciones.



Soportes articulados

Sostienen la ducha de mano y permiten regular su orientación para obtener la posición deseada. Ideales para instalar altos y utilizar la ducha de mano a modo de rociador.



Soportes fijos

Sostienen la ducha de mano a una altura de fácil acceso. La mejor opción cuando el espacio dispone de un rociador.



Flexibles

Metálicos, de PVC o PVC satinado, contienen una tuerca antitorción que impide que el flexible se retuerza con el uso.



Colección Inspira





Columna de ducha Even-T / Pág. 95
Mampara Line / Pág. 104
Plato de ducha Terran / Pág. 101
Accesorios Hotels / Pág. 112
Lavabo Inspira / Pág. 57
Grifería Lanta / Pág. 88
Muebles Inspira / Pág. 69
Inodoro y bidé Inspira / Pág. 57
Revestimiento Legend
Pavimento October

**INCLUSO PARA
BAÑOS PEQUEÑOS**

Inspira ha sido creada pensando también en los usuarios que disponen de pocos metros. Para ellos, ofrece un inodoro de pie en versión compacta y adosado a pared que, combinado con un lavabo de 600 mm, da como resultado un conjunto estético y funcional para baños de cortesía o de dimensiones reducidas.



Lavabo Inspira / Pág. 57
Grifería Atlas / Pág. 88
Espejo Deimos / Pág. 79
Aplique Delight / Pág. 79
Toallero Select / Pág. 113
Inodoro Inspira / Pág. 57
Pavimento October

UNA COLECCIÓN QUE HABLA DE TI

Conoce Inspira, la nueva colección de porcelana y mobiliario con la que podrás diseñar el baño que siempre has soñado.

Puede que seas una persona ordenada y metódica, fiel a las líneas rectas, a los tonos oscuros y a la sobriedad. O bien alguien que aprecia las formas redondeadas, suaves, amables, que valora especialmente la calidez que transmiten materiales como la madera. Sea cuál sea tu personalidad y tu estilo, con la nueva colección Inspira el baño que deseas, existe.

Gracias a la simplicidad de sus formas y a sus múltiples posibilidades de configuración, Inspira es capaz de adaptarse a cualquier estilo. Sólo tienes que elegir entre sus tres líneas de diseño -Round (redonda), Soft (de ángulos suaves) y Square (cuadrada)- o, sencillamente, combinarlas entre sí. El resultado siempre será armonioso y bello. Esa es la magia de Inspira.

La colección incorpora lavabos en formato sobre encimera o Unik (integrados en el mueble), inodoros y bidés, en versión suspendida o de pie, así como módulos columna que aumentan la capacidad de almacenaje. Una amplia gama de soluciones para dar respuesta a todo tipo de necesidades.

MOBILIARIO FUNCIONAL

Pero no todo reside en la estética. El baño es también un espacio que debe dar solución a los aspectos más funcionales.

Precisamente por ello, el mobiliario Inspira se ha diseñado para ofrecerte un gran número de soluciones de almacenaje. Los muebles base, disponibles en tres medidas -600, 800 y 1000 mm- y tres acabados -blanco brillo, roble city y roble city con cristal oscuro-, pueden completarse con módulos columna de gran capacidad para garantizar que todo tiene un lugar asignado.

Y es que todo en esta colección ha sido pensado para garantizar el mayor confort y la máxima calidad, como por ejemplo los cajones de los muebles, con sistema de extracción completa, interior dividido en compartimentos con acabado texturizado en madera oscura agradable al tacto y sistema de cierre amortiguado y silencioso; o los módulos columna, que incorporan iluminación interior, baldas de cristal ahumado o espejo de cuerpo entero.



SQUARE



SOFT



ROUND

Las columnas contienen detalles de máxima calidad como iluminación interior, baldas de cristal ahumado o espejo de cuerpo entero.



Los cajones de los muebles disponen de un interior dividido en compartimentos con acabado texturizado en madera oscura agradable al tacto.

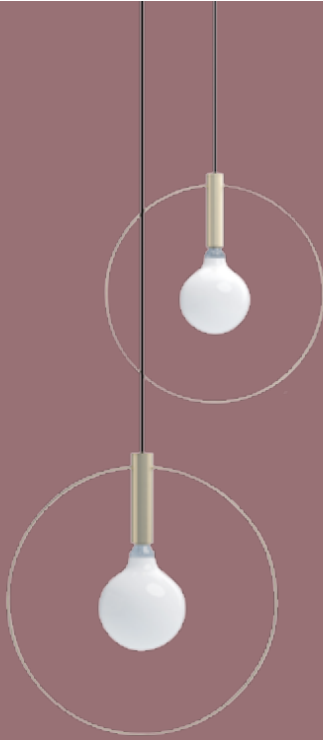

DETALLES QUE MARCAN LA DIFERENCIA

En Inspira todo ha sido cuidado hasta el más mínimo detalle. Y eso se nota. Lavabos con superficies suaves y paredes finas y definidas, desagües de cerámica blanca tan integrados en la porcelana que pasan desapercibidos, tapas con sistema de fácil extracción e inodoros adosados a pared para una mejor limpieza, columnas con iluminación y espejo de cuerpo entero en su interior, entre muchos otros detalles que hacen de Inspira una colección sencillamente perfecta.

Fabricados en FINECERAMIC®, los lavabos presentan unas paredes finas y definidas, son un 40% más ligeros y un 30% más resistentes que los convencionales.



Los inodoros y bidés adosados a pared eliminan cualquier cavidad exterior, facilitando la limpieza y mejorando su integración en el ambiente.



CREADA CON LOS MEJORES MATERIALES

Roca ha creado Inspira con los materiales más innovadores, como FINECERAMIC®, un nuevo material cerámico de alta calidad que permite fabricar lavabos de paredes muy finas y definidas, un 40% más ligeros y un 30% más resistentes que los convencionales.



FINECERAMIC®

Por su parte, las tapas y asientos de los inodoros y bidés han sido fabricados con SUPRALIT®, una nueva resina registrada por Roca que no sólo ofrece mayor resistencia a los productos químicos y al amarilleamiento, sino que también es 4 veces menos porosa que las tapas convencionales y, por tanto, más higiénica. Además, al presentar unas paredes de ángulos suaves y redondeados, estas tapas y asientos son más fáciles de limpiar.



SUPRALIT®



Lavabo y mueble Inspira Unik / Pág. 69
Grifería Atlas / Pág. 88
Espejo Prisma / Pág. 79
Toallero Select / Pág. 113
Inodoro y bidé Inspira/ Pág. 57
Bañera Element / Pág. 55
Revestimiento Legend

SELECCIÓN DE PRODUCTOS

- 52 / COLECCIONES DE BAÑO
- 68 / MUEBLES, LAVABOS, ESPEJOS E ILUMINACIÓN
- 82 / SOLUCIONES DE GRIFERÍA
- 100 / PLATOS DE DUCHA, BAÑERAS Y MAMPARAS
- 112 / ACCESORIOS Y SEGURIDAD EN EL BAÑO
- 120 / COLECCIONES DE CERÁMICA

COLECCIONES DE BAÑO

- 53 / W+W
- 53 / In-Tank
- 54 / Element
- 56 / Inspira
- 58 / Khroma
- 59 / America
- 60 / Happening
- 61 / Hall
- 62 / Meridian
- 63 / Dama
- 64 / The Gap
- 65 / Debba
- 66 / Dama Retro
- 67 / Victoria



TRES FORMAS, MÚLTIPLES COMBINACIONES

A través de un sistema basado en 3 líneas de diseño -Round, Soft y Square-, perfectamente compatibles entre sí, en *Inspira* encontrarás la combinación ideal para tu espacio de baño.

PÁG. 56



SOLUCIONES PARA TODOS LOS BAÑOS

Meridian dispone de un amplio abanico de lavabos, inodoros y bidés, que permite configurar un universo infinito de posibilidades para equipar cualquier tipo de baño.

PÁG. 62

FUNCIONALIDAD Y ADAPTABILIDAD

La colección de porcelana y muebles de baño *Debba* ofrece una amplia gama para satisfacer cualquier necesidad funcional a un precio asequible.

PÁG. 65



W+W

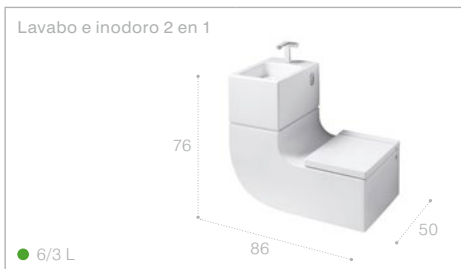

Disponible en Blanco. Medidas en cm.



In-Tank









Porcelana disponible en Blanco. Medidas en cm.



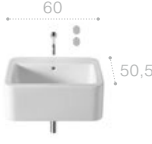
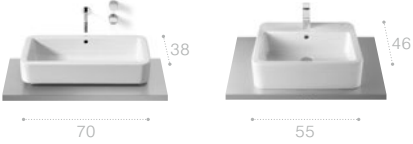

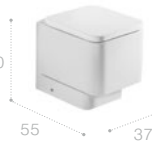
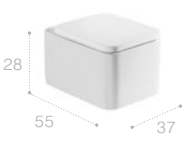

Element

<p>Lavabo mural / sobre encimera</p> 	<p>Lavabos sobre encimera</p> 	
<p>Inodoro</p>  <p>● 6/3 L</p>	<p>Inodoro tanque alto o empotrable</p> 	<p>Inodoro suspendido</p> 
<p>Bidé</p> 	<p>Bañera One-piece</p> 	
<p>Bidé suspendido</p> 	<p>Bañera encastrar</p> 	

Porcelana disponible en Blanco, Pergamon, Edelweiss y Graphit. Bañera One-piece disponible en Blanco. Bañera encastrar disponible en Blanco y Pergamon. Medidas en cm.





Inspira

Novedad

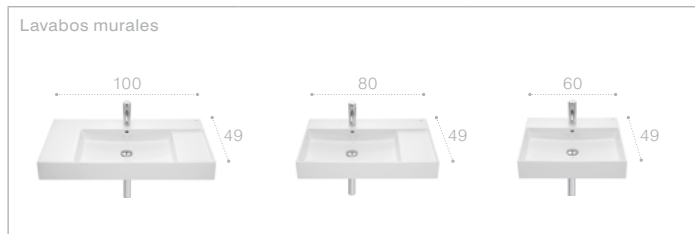

SQUARE ▶



ROUND ▶

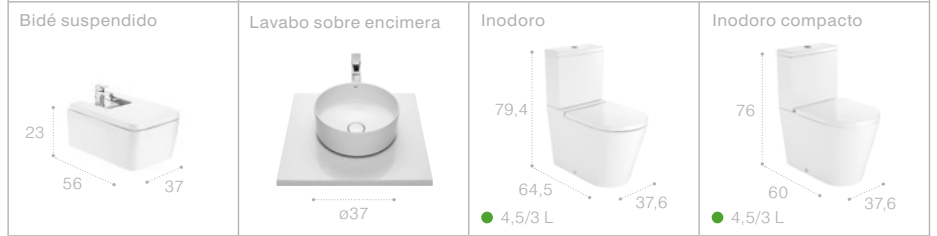

SOFT ▶

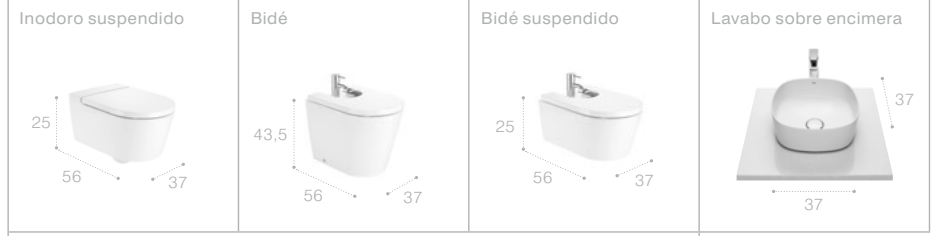

Porcelana disponible en Blanco. Medidas en cm.

Khroma



<p>Lavabos murales / pedestal / semipedestal</p> <p>A 80 70 60</p>	<p>Lavabos sobre encimera</p> <p>75 55 40</p>		
<p>Inodoro</p> <p>80 70 39</p> <p>● 6/3 L</p>	<p>Inodoro suspendido</p> <p>30 61 39</p>	<p>Bidé</p> <p>40 61 39</p>	<p>Bidé suspendido</p> <p>30 61 39</p>

Porcelana disponible en Blanco. Medidas en cm. Asiento, tapa y respaldo disponibles en acabados



America



<p>Lavabo mural / pedestal / sobremueble</p>  <table border="1" data-bbox="251 1921 341 1989"> <thead> <tr> <th>A</th> <th>B</th> </tr> </thead> <tbody> <tr> <td>75</td> <td>52,5</td> </tr> <tr> <td>63</td> <td>51</td> </tr> </tbody> </table>	A	B	75	52,5	63	51	<p>Lavabo de encimera</p> 	<p>Inodoro</p>  <p>● 6/3 L</p>	<p>Bidé</p> 
A	B								
75	52,5								
63	51								
<p>Bañera</p> 		<p>Completa tu baño con el mobiliario de la colección America. (Ver pág. 73)</p> 							

Porcelana y bañera disponibles en Blanco y Edelweiss. Tapas de inodoro y bidé también disponibles en acabado de madera Cerezo. Medidas en cm.

Happening



<p>Lavabo mural / semipedestal</p>	<p>Lavabos murales / semipedestal / sobre encimera</p>		<p>Lavabo de encimera</p>
<p>Inodoro</p> <p>● 6/3 L</p>	<p>Inodoro tanque alto o empotrable</p>	<p>Inodoro suspendido</p>	<p>Inodoro infantil</p>
<p>Bidé</p>	<p>Bidé suspendido</p>		

Porcelana disponible en Blanco, Pergamon, Edelweiss y Graphit. Inodoro infantil disponible en Blanco. El asiento del inodoro infantil está disponible en Blanco o Amarillo. Medidas en cm.

Hall











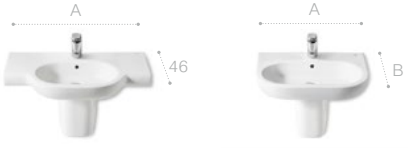





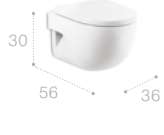

<p>Lavabos murales / semipedestal / sobre encimera</p> <table border="1"> <tr> <td>A</td> <td>75</td> <td>65</td> <td>55</td> </tr> <tr> <td>B</td> <td>49,5</td> <td>49,5</td> <td>48,5</td> </tr> </table>	A	75	65	55	B	49,5	49,5	48,5	<p>Lavabos murales / sobre encimera</p>	<p>Lavabo mural angular</p> <p> <input type="checkbox"/> Derecha <input type="checkbox"/> Izquierda </p>	<p>Lavabo sobre encimera</p>
A	75	65	55								
B	49,5	49,5	48,5								
<p>Inodoro</p> <p>● 6/3 L</p>	<p>Inodoro adosado a pared</p> <p>● 6/3 L</p>	<p>Inodoro tanque alto o empotrable</p>	<p>Inodoro suspendido</p>	<p>Inodoro compacto suspendido</p>							
<p>Bidé</p>	<p>Bidé suspendido</p>	<p>Bidé compacto suspendido</p>									

Porcelana disponible en Blanco, Pergamon, Edelweiss y Graphit. Medidas en cm.

Meridian



<p>Lavabos murales / pedestal / semipedestal</p>  <table border="1" data-bbox="365 1680 560 1733"> <tr> <td>A</td> <td>65</td> <td>60</td> <td>55</td> <td>50</td> <td>45</td> </tr> <tr> <td>B</td> <td>46</td> <td>46</td> <td>46</td> <td>46</td> <td>42</td> </tr> </table>		A	65	60	55	50	45	B	46	46	46	46	42	<p>Lavabos compactos murales / semipedestal</p>  <table border="1" data-bbox="625 1693 803 1733"> <tr> <td>A</td> <td>60</td> <td>55</td> <td>35</td> </tr> </table>		A	60	55	35	<p>Lavabo compacto mural</p> 	<p>Lavabo mural angular</p> 	<p>Lavabo de encimera</p> 
A	65	60	55	50	45																	
B	46	46	46	46	42																	
A	60	55	35																			
<p>In-Tank</p>  <p>● 4,5/3 L</p>	<p>In-Tank suspendido</p>  <p>● 4,5/3 L</p>	<p>Inodoro</p>  <p>● 4,5/3 L</p>	<p>Inodoro compacto</p>  <p>● 4,5/3 L</p>	<p>Inodoro altura confort</p>  <p>● 4,5/3 L</p>	<p>Inodoro tanque alto o empotrable</p> 																	
<p>Inodoro suspendido</p> 	<p>Inodoro compacto suspendido</p> 	<p>Bidé</p> 	<p>Bidé compacto</p> 	<p>Bidé suspendido</p> 	<p>Bidé compacto suspendido</p> 																	

Porcelana disponible en Blanco y Pergamon. Medidas en cm.

Dama



<p>Lavabos murales / pedestal / semipedestal</p> <table border="1"> <tr> <td>A</td> <td>100</td> <td>85</td> <td>70</td> </tr> <tr> <td></td> <td>65</td> <td>60</td> <td>55</td> </tr> </table>	A	100	85	70		65	60	55	<p>Lavabos compactos murales / semipedestal</p> <table border="1"> <tr> <td>A</td> <td>60</td> <td>50</td> <td>45</td> </tr> </table>	A	60	50	45	<p>Inodoro Cisternas</p> <p>● 4,5/3 L</p>	<p>Inodoro compacto Cisternas</p> <p>● 4,5/3 L</p>	<p>Inodoro tanque alto o empotrable</p>
A	100	85	70													
	65	60	55													
A	60	50	45													
<p>Inodoro suspendido</p>	<p>Inodoro compacto suspendido</p>	<p>Bidé</p>	<p>Bidé compacto</p>	<p>Bidé suspendido</p>	<p>Bidé compacto suspendido</p>											

Completa tu baño con el mobiliario de la colección Dama. (Ver pág. 76)



Porcelana disponible en Blanco y Pergamon. Medidas en cm.

The Gap



<p>Lavabos murales / pedestal / semipedestal</p> <table border="1"> <tr> <td>A</td> <td>65</td> <td>60</td> <td>55</td> <td>50</td> <td>45</td> </tr> <tr> <td>B</td> <td>47</td> <td>47</td> <td>47</td> <td>42</td> <td>42</td> </tr> </table>	A	65	60	55	50	45	B	47	47	47	42	42	<p>Lavabos compactos murales / semipedestal</p> <table border="1"> <tr> <td>A</td> <td>40</td> <td>35</td> </tr> </table>	A	40	35	<p>Lavabo angular mural</p>	<p>Lavabo de semiempotrar</p>	<p>Inodoro</p> <p>● 4,5/3 L</p>	<p>Inodoro compacto</p> <p>● 4,5/3 L</p>
A	65	60	55	50	45															
B	47	47	47	42	42															
A	40	35																		
<p>Inodoro compacto Rimless</p> <p>● 4/2 L</p>	<p>Inodoro altura confort</p> <p>● 4,5/3 L</p>	<p>Inodoro adosado a pared para tanque alto o empotrable</p>	<p>Inodoro suspendido</p>	<p>Bidé</p>	<p>Bidé adosado a pared</p>															
<p>Bidé suspendido</p>	<p>Completa tu baño con el mobiliario de la colección The Gap. (Ver pág. 76)</p>																			

Porcelana disponible en Blanco y Pergamon. Medidas en cm.

Debba



<p>Lavabos murales / pedestal / semipedestal</p> <table border="1"> <tr> <td>A</td> <td>65</td> <td>60</td> <td>50</td> </tr> <tr> <td>B</td> <td>48</td> <td>48</td> <td>42</td> </tr> </table>	A	65	60	50	B	48	48	42	<p>Lavabo mural</p>	<p>Lavabo de encimera</p>	<p>Inodoro</p> <p>● 4,5/3 L</p>	<p>Inodoro adosado a pared para tanque alto o empotrable</p>	<p>Inodoro suspendido</p>
A	65	60	50										
B	48	48	42										
<p>Bidé</p>	<p>Bidé adosado a pared</p>	<p>Bidé suspendido</p>	<p>Completa tu baño con el mobiliario de la colección Debba. (Ver pág. 74)</p>										

Porcelana disponible en Blanco y Pergamon. Medidas en cm.

Dama Retro

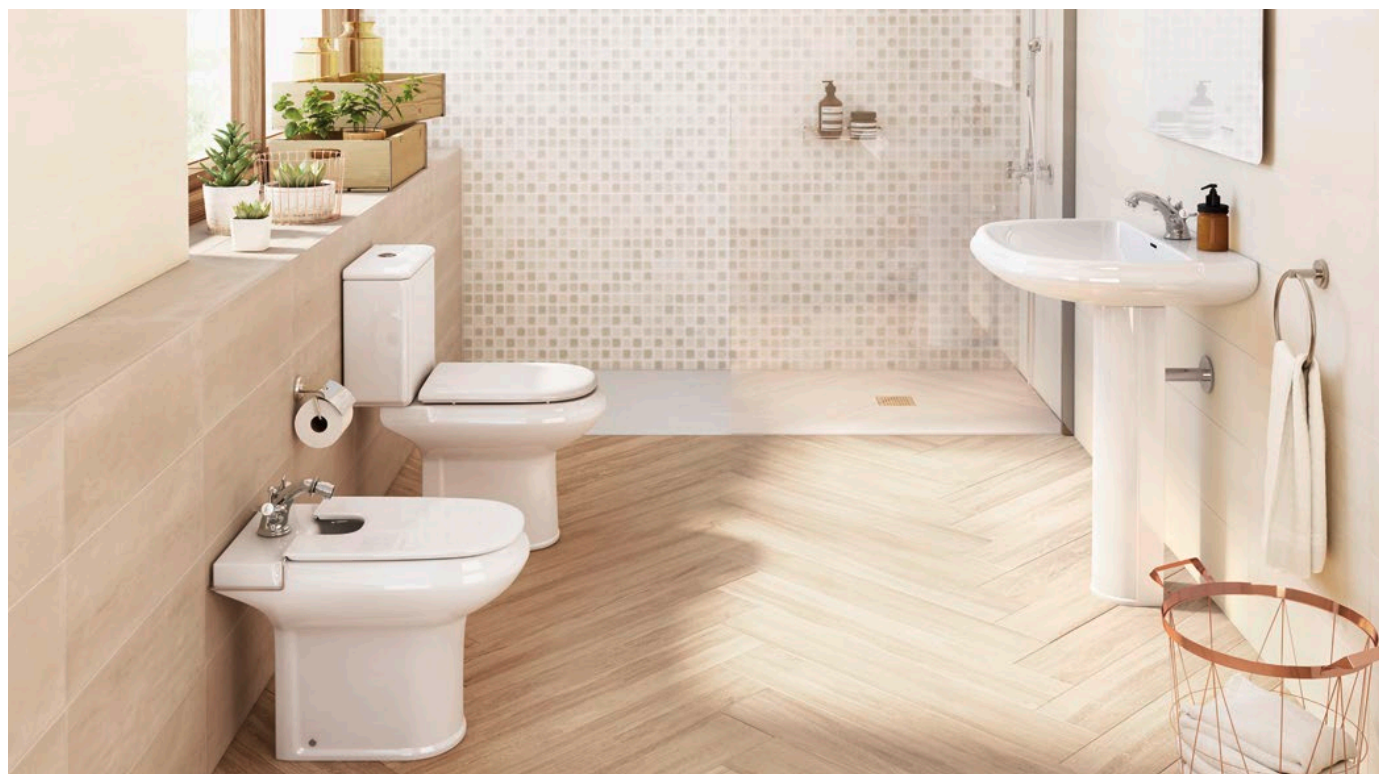

Porcelana disponible en Blanco y Pergamon. Medidas en cm.

Victoria



<p>Lavabos murales / pedestal / semipedestal</p> <table border="1"> <tr> <td>A</td> <td>65</td> <td>56</td> <td>52</td> </tr> <tr> <td>B</td> <td>51</td> <td>46</td> <td>41</td> </tr> </table>	A	65	56	52	B	51	46	41	<p>Inodoro</p> <p>● 6/3 L</p>	<p>Inodoro tanque alto o empotrable</p> <p>← salida horizontal ↓ salida vertical</p> <table border="1"> <tr> <td>A ↓</td> <td>54</td> <td>A ←</td> <td>48,5</td> </tr> </table>	A ↓	54	A ←	48,5	<p>Inodoro suspendido</p>	<p>Bidé</p>	<p>Bidé suspendido</p>
A	65	56	52														
B	51	46	41														
A ↓	54	A ←	48,5														
<p>Completa tu baño con el mobiliario de la colección Victoria-N. (Ver pág. 75)</p>			<p>Completa tu baño con el mobiliario de la colección Victoria Basic. (Ver pág. 77)</p>														

Porcelana disponible en Blanco y Pergamon. Medidas en cm.

MUEBLES, LAVABOS, ESPEJOS E ILUMINACIÓN

69 / Muebles

69 / Stratum-N

69 / Inspira

70 / Heima

71 / Prisma

72 / Anima

72 / Natura

73 / America

73 / Joli

74 / Debba

75 / Victoria-N

76 / Dama

76 / The Gap

77 / Victoria Basic

77 / Mini

78 / Suma

78 / Complementos

79 / Espejos

79 / Iluminación

80 / Lavabos



DIFERENTES ESCENARIOS DE LUZ

Los apliques LED Smartlight con temperatura de luz regulable permiten configurar diferentes escenarios de luz para cada momento de uso.

PÁG. 79



MAYOR CONFORT

El mueble Stratum-N integra altavoces Bluetooth®, enchufe y luz interior para que tu estancia en el baño sea lo más confortable posible.

PÁG. 69

MÁS ALMACENAJE

El mueble Prisma dispone de cajones con sistema de extracción completa y sin recorte, gracias a su sífon ahorra espacio incluido, lo que garantiza una mayor comodidad y capacidad de almacenaje.

PÁG. 71



Stratum-N

Novedad



Unik (lavabo y mueble)

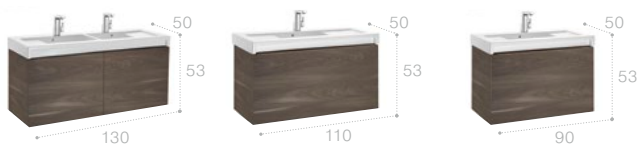

Acabados



Blanco
Brillo



Yosemite

Porcelana disponible en Blanco. Medidas en cm.
Ver complementos disponibles en pág. 78.

Inspira

Novedad



Unik (lavabo y mueble)



A | 100 | 80 | 60

Mueble base para lavabo sobre encimera



A | 100 | 80 | 60

Módulo columna

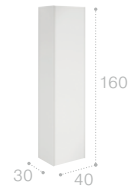

Lavabos compatibles con muebles base



Inspira Square



Inspira Round



Inspira Soft

Acabados



Blanco
Brillo



Roble City
Texturizado



Roble City Texturizado /
Frontal Cristal oscuro

Porcelana disponible en Blanco. Medidas en cm.
Ver complementos disponibles en pág. 78.

Heima



<p>Mueble base para dos lavabos sobre encimera</p>	<p>Mueble base para lavabo sobre encimera</p> <p>■ Derecha ■ Izquierda</p> <p>[A] 110,5 90,5</p>	<p>Mueble base para lavabo sobre encimera</p> <p>[A] 80,4 60,4</p>	<p>Módulo columna</p>
--	--	--	-----------------------

Lavabos compatibles con muebles base

Khroma	Khroma	Hall 52	Diverta 60 / 47	Sofia	Bol	Terra	Fuego	Urbi 1

Acabados

Blanco Brillo	Blanco Texturizado	Gris Mate	Fresno

Ver complementos disponibles en pág. 78. Medidas en cm.

Prisma



<p>Unik (lavabo y mueble)</p> <p> <input type="checkbox"/> Derecha <input type="checkbox"/> Izquierda A 110 90 A 80 60 </p>			<p>Unik (lavabo y mueble)</p> <p> <input type="checkbox"/> Derecha <input type="checkbox"/> Izquierda A 110 90 A 80 60 </p>											
<p>Módulo columna</p>	<p>Estructura</p> <p> A 120 110 90 80 60 </p>	<p>Lavabos compatibles con estructura</p> <p> <input type="checkbox"/> Derecha <input type="checkbox"/> Izquierda </p>												
<p>Acabados (interior)</p> <table style="width: 100%; text-align: center;"> <tr> <td></td> <td></td> <td></td> <td></td> <td></td> </tr> <tr> <td>Blanco Brillo</td> <td>Gris Antracita</td> <td>Fresno</td> <td>Frontal Blanco Lateral Fresno</td> <td>Textil</td> </tr> </table>										Blanco Brillo	Gris Antracita	Fresno	Frontal Blanco Lateral Fresno	Textil
Blanco Brillo	Gris Antracita	Fresno	Frontal Blanco Lateral Fresno	Textil										

Porcelana disponible en Blanco. Medidas en cm.
Ver espejos y complementos disponibles en págs. 78-79.

Anima

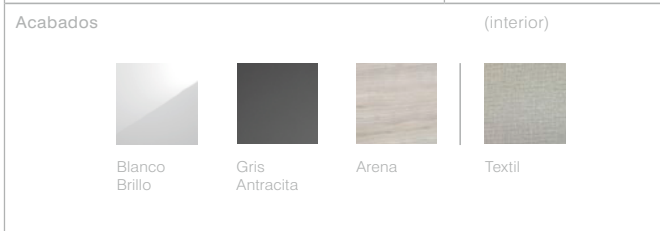
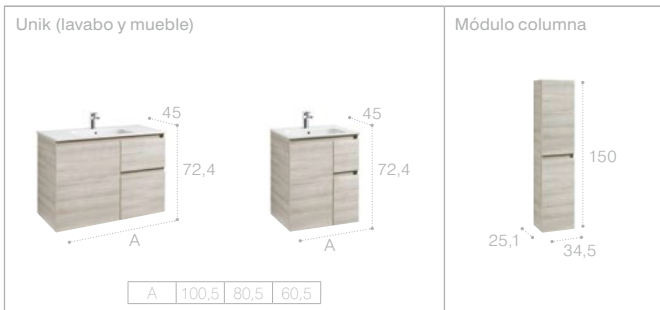

Porcelana disponible en Blanco. Medidas en cm. Ver complementos disponibles en pág. 78.

Natura

Novedad

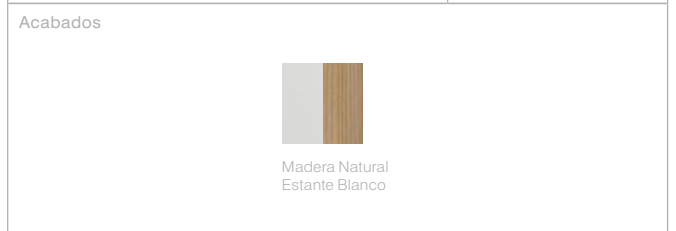
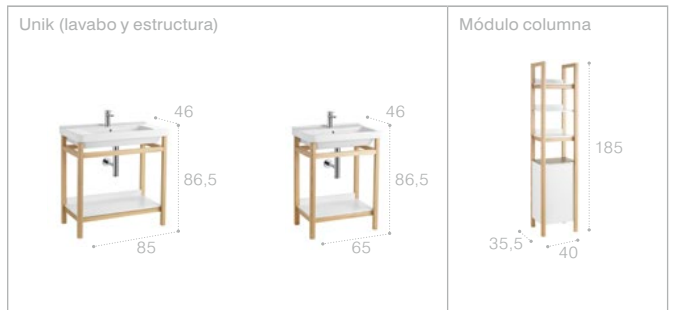

Porcelana disponible en Blanco. Medidas en cm.

America

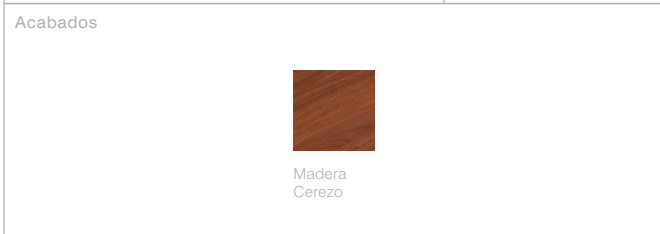

Porcelana disponible en Blanco y Edelweiss. Medidas en cm.

Joli

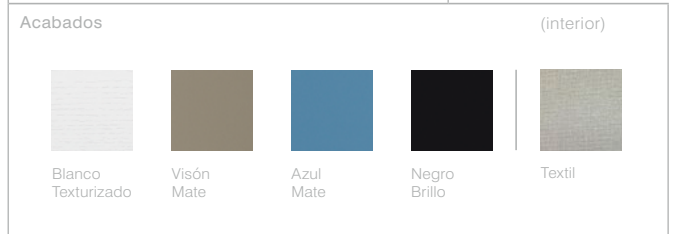
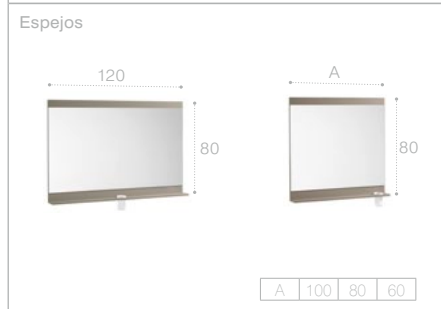

Porcelana disponible en Blanco. Medidas en cm. Ver complementos disponibles en pág. 78.

Debba















<p>Unik (lavabo y mueble)</p> <p>A 100 80 70 60</p>	<p>Unik (lavabo y mueble)</p> <p>A 100 80 70 60</p>	<p>Unik (lavabo y mueble) con puertas</p> <p>A 100 80 70 60</p>											
<p>Unik compacto (lavabo y mueble)</p> <p>A 80 70 60 50</p>	<p>Unik compacto (lavabo y mueble) con puertas</p> <p>A 80 70 60 50</p>	<p>Módulos columna</p>											
<p>Acabados (interior)</p> <table border="0"> <tr> <td></td> <td></td> <td></td> <td></td> <td></td> </tr> <tr> <td>Blanco Brillo</td> <td>Gris Antracita</td> <td>Roble Texturizado</td> <td>Wengé Texturizado</td> <td>Textil</td> </tr> </table>									Blanco Brillo	Gris Antracita	Roble Texturizado	Wengé Texturizado	Textil
Blanco Brillo	Gris Antracita	Roble Texturizado	Wengé Texturizado	Textil									

Porcelana disponible en Blanco. Medidas en cm.
Ver complementos disponibles en pág. 78.

Victoria-N

















<p>Unik (lavabo y mueble)</p> <table border="1" data-bbox="381 1666 552 1720"> <tr> <td>A</td> <td>100</td> <td>90</td> <td>80</td> </tr> <tr> <td></td> <td>70</td> <td>60</td> <td></td> </tr> </table>	A	100	90	80		70	60		<p>Unik Family (lavabo y mueble)</p> <table border="1" data-bbox="836 1666 1006 1720"> <tr> <td>A</td> <td>100</td> <td>90</td> <td>80</td> </tr> <tr> <td></td> <td>70</td> <td>60</td> <td></td> </tr> </table>	A	100	90	80		70	60	
A	100	90	80														
	70	60															
A	100	90	80														
	70	60															
<p>Unik Oval (lavabo oval y mueble)</p> <table border="1" data-bbox="381 1989 552 2029"> <tr> <td>A</td> <td>100</td> <td>80</td> <td>60</td> </tr> </table>	A	100	80	60	<p>Unik Family Oval (lavabo oval y mueble)</p> <table border="1" data-bbox="836 1989 1006 2029"> <tr> <td>A</td> <td>100</td> <td>80</td> <td>60</td> </tr> </table>	A	100	80	60	<p>Módulos columna</p>							
A	100	80	60														
A	100	80	60														
<p>Acabados</p> <table border="0"> <tr> <td></td> <td></td> <td></td> <td></td> </tr> <tr> <td>Blanco Brillo</td> <td>Gris Antracita</td> <td>Roble Texturizado</td> <td>Wengé Texturizado</td> </tr> </table>							Blanco Brillo	Gris Antracita	Roble Texturizado	Wengé Texturizado							
																	
Blanco Brillo	Gris Antracita	Roble Texturizado	Wengé Texturizado														

Porcelana disponible en Blanco. Medidas en cm.
Ver espejos y complementos disponibles en págs. 78-79.

Dama



<p>Unik (lavabo y mueble)</p>  <p>A 100 85 65</p>	<p>Módulos columna</p> 								
<p>Acabados</p> <table border="0"> <tr> <td></td> <td></td> <td></td> <td></td> </tr> <tr> <td>Blanco</td> <td>Khaki</td> <td>Veta</td> <td>Mood Teka</td> </tr> </table>						Blanco	Khaki	Veta	Mood Teka
									
Blanco	Khaki	Veta	Mood Teka						

Porcelana disponible en Blanco. Medidas en cm.
Ver espejos y complementos disponibles en págs. 78-79.

The Gap



<p>Unik (lavabo y mueble)</p>  <p>A 100 80 60</p>	<p>Módulo columna</p> 								
<p>Acabados</p> <table border="0"> <tr> <td></td> <td></td> <td></td> <td></td> </tr> <tr> <td>Blanco Brillo</td> <td>Uva</td> <td>Mood Teka</td> <td>Textil</td> </tr> </table> <p>(interior)</p>						Blanco Brillo	Uva	Mood Teka	Textil
									
Blanco Brillo	Uva	Mood Teka	Textil						

Porcelana disponible en Blanco. Medidas en cm.
Ver complementos disponibles en pág. 78.

Victoria Basic



Unik (lavabo y mueble)



Unik (lavabo y mueble) con puertas



Unik Family (lavabo y mueble)



Módulo columna

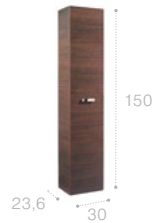

Acabados



Blanco Brillo



Nogal



Wengé

Mini



Unik (lavabo y mueble)



Espejo



Armario espejo



Acabados



Blanco Brillo



Arena Texturizado



Roble Texturizado



Wengé Texturizado

Porcelana disponible en Blanco. Medidas en cm.

Porcelana disponible en Blanco. Medidas en cm.
Ver espejos y complementos disponibles en págs. 78-79.

Suma

Novedad

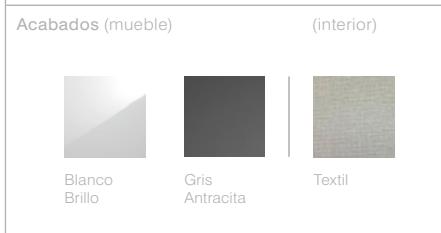
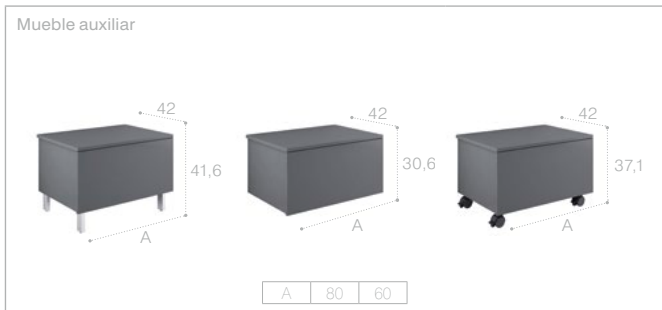

Medidas en cm.

Complementos

<p>Cajas organizadoras</p> <p>Para todos los muebles</p>	<p>Toallero para mueble</p> <p>Compatible con: Prisma, Anima, Joli, Debba, Victoria-N y Victoria Basic</p>	<p>Set de 2 colgadores</p> <p>Compatible con: Prisma, Anima, Joli, Debba, Victoria-N, Victoria Basic y Mini</p>
<p>Patas</p>		
<p>Inspira</p>	<p>Heima</p>	<p>Prisma (300 / 180)</p>
<p>Anima</p>	<p>Joli</p>	<p>Debba</p>
<p>Dama</p>	<p>The Gap</p>	<p>Victoria-N Victoria Basic</p>
<p>Victoria-N Family Victoria Basic Family</p>		

Espejos e iluminación

Prisma <table border="1"> <tr><td>A</td><td>120</td><td>110</td><td>100</td></tr> <tr><td></td><td>90</td><td>80</td><td>60</td></tr> </table>	A	120	110	100		90	80	60	Dama <table border="1"> <tr><td>A</td><td>100</td><td>85</td><td>65</td></tr> <tr><td></td><td>55</td><td>45</td><td></td></tr> </table>	A	100	85	65		55	45		Victoria-N * <table border="1"> <tr><td>A</td><td>120</td><td>100</td><td>90</td></tr> <tr><td></td><td>80</td><td>70</td><td>60</td></tr> </table>	A	120	100	90		80	70	60
A	120	110	100																							
	90	80	60																							
A	100	85	65																							
	55	45																								
A	120	100	90																							
	80	70	60																							
Victoria Basic * <table border="1"> <tr><td>A</td><td>120</td><td>100</td><td>80</td></tr> <tr><td></td><td>70</td><td>60</td><td></td></tr> </table>	A	120	100	80		70	60		Luna <table border="1"> <tr><td>A</td><td>130</td><td>120</td><td>110</td><td>100</td><td>90</td><td>85</td><td>80</td></tr> <tr><td></td><td>75</td><td>70</td><td>65</td><td>60</td><td>55</td><td>35</td><td></td></tr> </table>		A	130	120	110	100	90	85	80		75	70	65	60	55	35	
A	120	100	80																							
	70	60																								
A	130	120	110	100	90	85	80																			
	75	70	65	60	55	35																				
Deimos <table border="1"> <tr><td>A</td><td>120</td><td>100</td><td>80</td><td>60</td></tr> </table>		A	120	100	80	60	Mini * Armario espejo <table border="1"> <tr><td>14</td><td>45</td></tr> <tr><td>60</td><td></td></tr> </table>		14	45	60															
A	120	100	80	60																						
14	45																									
60																										
Luna * Armario espejo <table border="1"> <tr><td>A</td><td>50</td><td>40</td></tr> </table>		A	50	40	Con espejo de aumento <table border="1"> <tr><td>15</td><td>20</td></tr> <tr><td>60</td><td></td></tr> </table>		15	20	60																	
A	50	40																								
15	20																									
60																										
Armario estantería <table border="1"> <tr><td>12,9</td><td>20</td></tr> <tr><td>60</td><td></td></tr> </table>		12,9	20	60																						
12,9	20																									
60																										
<p>* Acabados Espejos, armarios espejo y armario estantería</p> <table border="1"> <thead> <tr> <th>Victoria-N</th> <th>Victoria Basic</th> <th>Mini</th> <th>Luna</th> </tr> </thead> <tbody> <tr> <td>Disponible en acabados: Blanco Brillo, Gris Antracita, Roble Texturizado y Wengé Texturizado.</td> <td>Disponible en acabados: Blanco Brillo, Nogal y Wengé.</td> <td>Disponible en acabados: Blanco Brillo, Arena Texturizado, Roble Texturizado y Wengé Texturizado.</td> <td>Disponible en acabados: Blanco Brillo, Gris Antracita, Roble Texturizado, Wengé Texturizado y Wengé.</td> </tr> </tbody> </table> <table border="1"> <tr> <td></td> <td></td> <td></td> <td></td> <td></td> <td></td> <td></td> </tr> <tr> <td>Blanco Brillo</td> <td>Gris Antracita</td> <td>Arena Texturizado</td> <td>Roble Texturizado</td> <td>Nogal</td> <td>Wengé</td> <td>Wengé Texturizado</td> </tr> </table>				Victoria-N	Victoria Basic	Mini	Luna	Disponible en acabados: Blanco Brillo, Gris Antracita, Roble Texturizado y Wengé Texturizado.	Disponible en acabados: Blanco Brillo, Nogal y Wengé.	Disponible en acabados: Blanco Brillo, Arena Texturizado, Roble Texturizado y Wengé Texturizado.	Disponible en acabados: Blanco Brillo, Gris Antracita, Roble Texturizado, Wengé Texturizado y Wengé.								Blanco Brillo	Gris Antracita	Arena Texturizado	Roble Texturizado	Nogal	Wengé	Wengé Texturizado	
Victoria-N	Victoria Basic	Mini	Luna																							
Disponible en acabados: Blanco Brillo, Gris Antracita, Roble Texturizado y Wengé Texturizado.	Disponible en acabados: Blanco Brillo, Nogal y Wengé.	Disponible en acabados: Blanco Brillo, Arena Texturizado, Roble Texturizado y Wengé Texturizado.	Disponible en acabados: Blanco Brillo, Gris Antracita, Roble Texturizado, Wengé Texturizado y Wengé.																							
Blanco Brillo	Gris Antracita	Arena Texturizado	Roble Texturizado	Nogal	Wengé	Wengé Texturizado																				













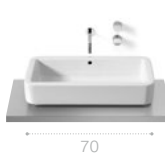





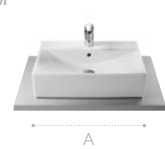
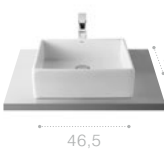
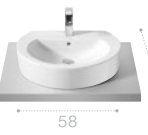







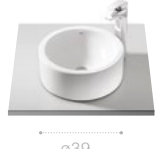













Hotel's 2.0 1 cara, aumento y luz 	1 cara, aumento 	Hotel's 2 caras, 1 con aumento 											
Placa antivaho 													
Smartlight Para espejo, LED <table border="1"> <tr><td>A</td><td>50</td><td>28</td></tr> </table> 			A	50	28								
A	50	28											
Delight Para espejo, LED <table border="1"> <tr><td>A</td><td>80</td><td>50</td><td>28</td><td>15</td></tr> </table>	A	80	50	28	15	Para armario espejo, LED <table border="1"> <tr><td>13</td><td>40</td></tr> </table>	13	40	Debba Para espejo, LED <table border="1"> <tr><td>A</td><td>60</td><td>45</td><td>25</td></tr> </table>	A	60	45	25
A	80	50	28	15									
13	40												
A	60	45	25										
Victoria-N Para espejo <table border="1"> <tr><td>8,9</td><td>25</td></tr> </table>		8,9	25	Victoria Basic Para espejo <table border="1"> <tr><td>8,9</td><td>9</td></tr> </table>		8,9	9						
8,9	25												
8,9	9												
 <table border="1"> <tr><td>9,8</td><td>25,6</td></tr> </table>		9,8	25,6										
9,8	25,6												

Lavabos

Lavabos murales

			Kalahari		
			M 	M 	M A 80 65 B 49 45
Inspira			Element	Khroma	America
N M 	N M 	N M 		P/S A 80 70 60	P/M* A 75* 63 B 52,5 51
Stratum		Prisma	Diverta		
M 	M A 110 90	M 	M Derecha Izquierda A 110 90	M A 80 60	M A 75 44
Mohave		Cala	Happening		
		 A 75 65 B 45 42	S 	S 	S
Meridian					Fontana
P/S A 100 85 70	P/S A 65 60 55 50 45 B 46 46 46 46 42	S A 60 55 35			
Hall			Dama Retro		
S A 75 65 55 B 49,5 49,5 48,5	S 			 Derecha Izquierda	P A 70 63 B 56 50,5
Dama		The Gap		Estudio Angular	
P/S A 100 85 70 65 60 55	S A 60 50 45	P/S A 65 60 55 50 45 B 47 47 47 42 42	S A 40 35 B 32 32		
Senso Square		Debba		Victoria	Ibis
P/S A 100 85 65 60 55 45 B 47 47 47 47 44 44		P/S A 65 60 50 B 48 48 42		P/S A 65 56 52 B 51 46 41	

P Admite Pedestal / S Admite Semipedestal / M Puede instalarse en mueble. Medidas en cm.

Lavabos sobre encimera	Inspira			Element	
	 37	 ø37	 37	 70	 55
Urbi 1	Khroma			Diverta	Sofia
 ø45	 75	 55	 40	 A A 75 60* 47*	 46,5
Happening	Hall			Fontana	
 58	 A A 75 65 55 B 49,5 49,5 48,5	 52	 50	 45	 60
Bol	Fuego	Terra		Lavabos de encimera	Kalahari
 ø42	 49	 ø39	 ø39		 59
America	Diverta		Happening	Meridian	Debba
 58	 55	 50	 52	 60	 50
Coral	Neo Selene	Java	Aloa	Foro	Rodeo
 56	 51	 56	 56	 ø ø 40 36	 52
Lavabos bajo encimera	Diverta	Foro	Neo Selene	Grand Berna	Berna
	 50	 ø41	 51	 62	 56
Lavabos de semiempotrar	Diverta	Senso Square	The Gap	Lavabos Totem	Amberes
	 50	 56	 56		 123

SOLUCIONES DE GRIFERÍA

83 / Colecciones de grifería

- 83 / Evol
- 83 / Thesis
- 84 / L90C
- 84 / L90
- 85 / Loft
- 85 / Modena
- 86 / Moai
- 86 / M2
- 87 / Florentina
- 87 / Logica

- 88 / Lanta
- 88 / Atlas

- 89 / Targa
- 89 / Monodin

- 90 / L20
- 90 / Victoria

91 / Griferías termostáticas

- 91 / T-2000
- 91 / T-1000

- 91 / T-500

92 / Duchas de mano

- 92 / Plenum
- 92 / Sensum
- 92 / Stella

93 / Rociadores

- 93 / RainDream
- 93 / RainSense

- 93 / Brazos

94 / Columnas de ducha

- 94 / Deck
- 95 / Even
- 96 / Loft
- 96 / Florentina

- 97 / Victoria
- 98 / Evolution
- 98 / Essential 2.0

99 / Cabinas de hidromasaje

- 99 / Zen



REPISA INTEGRADA

La grifería termostática exterior T-2000 incorpora una práctica repisa para que tus productos de higiene estén siempre a mano y ordenados.

PÁG. 91

DIFERENTES ALTURAS

La grifería para lavabo Lanta está disponible en 3 alturas para que puedas escoger la medida que mejor combina con tu modelo de lavabo.

PÁG. 88



SISTEMA COLD START DE APERTURA EN FRÍO

El modelo para lavabo Atlas cuenta con el innovador sistema Cold Start de apertura en frío que evita que la caldera se encienda innecesariamente, garantizando un mayor ahorro en el consumo de energía.

PÁG. 88

Evol



<p>Monomando joystick para lavabo desagüe automático</p> <p>● 6 l/min</p>	<p>Monomando joystick para lavabo desagüe automático, caño alto</p> <p>● 6 l/min</p>	<p>Monomando para lavabo empotrable</p> <p>● 6 l/min</p>
---	--	--

Medidas en cm.

Thesis



<p>Monomando para lavabo desagüe automático / tragacadenilla</p> <p>● 6 l/min</p>	<p>Monomando para lavabo desagüe automático, caño alto</p> <p>● 6 l/min</p>	<p>Monomando empotrable para lavabo</p> <p>● 8 l/min</p>
<p>Bimando de repisa para lavabo desagüe automático</p> <p>● 8 l/min</p>	<p>Bimando empotrable para lavabo</p> <p>● 8 l/min</p>	<p>Monomando para bidé desagüe automático / tragacadenilla</p> <p>● 6 l/min</p>
<p>Monomando exterior para baño-ducha</p> <p>● 21,2 cm</p>	<p>Monomando exterior para ducha</p> <p>● 21,2 cm</p>	
<p>Monomando empotrable para baño-ducha</p> <p>● 16 cm x 18 cm</p>	<p>Monomando empotrable para ducha</p> <p>● 16 cm x 18 cm</p>	

Medidas en cm.

L90C



<p>Monomando para lavabo desagüe automático / cuerpo liso</p> <p>● 8 l/min</p>	<p>Monomando para lavabo cuerpo liso, caño mezzo</p> <p>● 8 l/min</p>	<p>Monomando para bidé desagüe automático</p> <p>● 8 l/min</p>
--	---	--

● Apertura en frío. Medidas en cm.

L90



<p>Monomando para lavabo desagüe automático / cuerpo liso</p> <p>● 8 l/min</p>	<p>Monomando para lavabo desagüe automático, caño alto</p> <p>● 8 l/min</p>	<p>Monomando para lavabo desagüe automático, manecilla lateral</p> <p>● 8 l/min</p>
<p>Monomando para lavabo desagüe automático, manecilla de repisa</p> <p>● 8 l/min</p>	<p>Monomando empotrable para lavabo</p> <p>● 8 l/min</p>	<p>Monomando para bidé desagüe automático, manecilla lateral</p> <p>● 8 l/min</p>
<p>Monomando para bidé desagüe automático</p> <p>● 8 l/min</p>	<p>Monomando exterior para baño-ducha</p>	<p>Monomando exterior para ducha</p>
<p>Monomando empotrable para baño-ducha</p> <p>N</p>	<p>Monomando empotrable para ducha</p> <p>N</p>	

● Apertura en frío. Medidas en cm.

Loft



<p>Bimando para lavabo desagüe automático</p>	<p>Bimando de repisa para lavabo desagüe automático</p>	<p>Bimando empotrable para lavabo</p>
<p>Bimando para bidé desagüe automático</p>	<p>Bimando exterior para baño-ducha</p>	<p>Bimando exterior para ducha</p>
<p>Bimando de repisa para baño-ducha</p>	<p>Columna exterior para baño-ducha</p>	

Medidas en cm.

Modena



<p>Monomando para lavabo desagüe automático</p>	<p>Monomando para bidé desagüe automático</p>
<p>Monomando exterior para baño-ducha</p>	<p>Monomando exterior para ducha</p>
<p>Monomando empotrable para baño-ducha</p>	<p>Monomando empotrable para ducha</p>

Medidas en cm.

Moai



M2



<p>Monomando para lavabo desagüe automático / tragacadenilla</p> <p>● 6 l/min</p>	<p>Monomando para lavabo desagüe automático, caño alto</p> <p>● 6 l/min</p>	<p>Monomando empotrable para lavabo</p>
<p>Bimando de repisa para lavabo, desagüe automático</p>	<p>Bimando empotrable para lavabo</p>	<p>Monomando para bidé desagüe automático / tragacadenilla</p>
<p>Monomando exterior para baño-ducha</p>	<p>Monomando exterior para ducha</p>	
<p>Monomando empotrable para baño-ducha</p>	<p>Monomando empotrable para ducha</p>	

Medidas en cm.

<p>Monomando para lavabo desagüe automático / tragacadenilla</p> <p>● 5,7 l/min</p>	<p>Monomando para bidé desagüe automático / tragacadenilla</p>
<p>Monomando exterior para baño-ducha</p>	<p>Monomando exterior para ducha</p>
<p>Monomando empotrable para baño-ducha</p>	<p>Monomando empotrable para ducha</p>

Medidas en cm.

Florentina



<p>Bimando para lavabo desagüe automático</p> <p>11,0 7,5</p>	<p>Bimando para lavabo desagüe automático, caño alto</p> <p>24 17</p>	<p>Bimando de repisa para lavabo desagüe automático</p> <p>21,7 14,4</p>
<p>Bimando para bidé desagüe automático</p> <p>10,5 7,5</p>	<p>Bimando exterior para baño-ducha</p> <p>15</p>	<p>Bimando exterior para ducha</p> <p>22</p>

Medidas en cm.

Logica



<p>Monomando para lavabo desagüe automático / tragacadenilla</p> <p>14,5 8,1</p> <p>● 8 l/min</p>	<p>Monomando para bidé desagüe automático / tragacadenilla</p> <p>12,7 6,9</p> <p>● 8 l/min</p>
<p>Monomando exterior para baño-ducha</p> <p>21,8</p>	<p>Monomando exterior para ducha</p> <p>21,8</p>
<p>Monomando empotrable para baño-ducha</p> <p>ø16</p>	<p>Monomando empotrable para ducha</p> <p>ø16</p>

Medidas en cm.

Lanta

Novedad



<p>Monomando para lavabo desagüe automático / tragacadenilla / cuerpo liso</p> <p>16,5 7,8</p> <p>● 5 l/min</p>	<p>Monomando para lavabo cuerpo liso, caño mezzo</p> <p>20,8 12,2</p> <p>● 5 l/min</p>	<p>Monomando para lavabo cuerpo liso, caño alto</p> <p>31,2 22,6</p> <p>● 5 l/min</p>
<p>Monomando para bidé desagüe automático / tragacadenilla</p> <p>14 5,5</p> <p>● 5 l/min</p>	<p>Monomando exterior para baño-ducha</p> <p>27,9</p>	<p>Monomando exterior para ducha</p> <p>27,9</p>
<p>Monomando empotrable para baño-ducha</p> <p>ø16</p>	<p>Monomando empotrable para ducha</p> <p>ø16</p>	

● Apertura en frío. Medidas en cm.

Atlas



<p>Monomando para lavabo desagüe automático / tragacadenilla / cuerpo liso</p> <p>15,5 9,0</p> <p>● 5 l/min</p>	<p>Monomando para lavabo cuerpo liso, caño mezzo</p> <p>18,4 12,0</p> <p>● 5 l/min</p>	<p>Monomando para lavabo cuerpo liso, caño mezzo plus</p> <p>21,8 15,4</p> <p>● 5 l/min</p>
<p>Monomando para lavabo cuerpo liso, caño alto</p> <p>28,4 22</p> <p>● 5 l/min</p>	<p>Monomando para bidé desagüe automático / tragacadenilla</p> <p>14 8,0</p> <p>● 5 l/min</p>	<p>Monomando exterior para baño-ducha</p> <p>21,7</p>
<p>Monomando exterior para ducha con repisa opcional</p> <p>25,8 21,7</p>	<p>Monomando empotrable para baño-ducha</p> <p>ø16</p>	<p>Monomando empotrable para ducha</p> <p>ø16</p>

● Apertura en frío. Medidas en cm.

Targa



<p>Monomando para lavabo desagüe automático / tragacadenilla / cuerpo liso</p> <p>14,3 6,5</p>	<p>Monomando para lavabo desagüe automático, caño alto</p> <p>30,2 22,5</p>	<p>Monomando para bidé desagüe automático / tragacadenilla</p> <p>12,2 4,7</p>
<p>Monomando exterior para baño-ducha</p> <p>21,7</p>	<p>Monomando exterior para ducha</p> <p>21,7</p>	<p>Monomando exterior para baño-ducha con codo a pared</p> <p>21,7</p>
<p>Monomando empotrable para baño-ducha</p> <p>12 16</p>	<p>Monomando empotrable para ducha</p> <p>ø12</p>	

Medidas en cm.

Monodin



<p>Monomando para lavabo desagüe automático / enganche cadenilla / cuerpo liso</p> <p>12,5 4,8</p>	<p>Monomando para bidé desagüe automático / enganche cadenilla / cuerpo liso</p> <p>10,5 2,7</p>
<p>Monomando exterior para baño-ducha</p> <p>21,5</p>	<p>Monomando exterior para ducha</p> <p>21,5</p>
<p>Monomando empotrable para baño-ducha</p> <p>12 16</p>	<p>Monomando empotrable para ducha</p> <p>ø12</p>

Medidas en cm.

L20



<p>Monomando para lavabo desagüe automático / enganche cadenilla / cuerpo liso</p> <p>14,2 9,1</p> <p>● 5 l/min</p>	<p>Monomando para lavabo cuerpo liso, caño mezzo</p> <p>17,1 11,9</p> <p>● 5 l/min</p>	<p>Monomando para lavabo desagüe automático, caño alto</p> <p>27,2 22</p> <p>● 5 l/min</p>
<p>Monomando empotrable para lavabo</p> <p>12,3 16,7</p> <p>● 5 l/min</p>	<p>Monomando para bidé desagüe automático / enganche cadenilla</p> <p>12,1 7,1</p>	
<p>Monomando exterior para baño-ducha</p> <p>21,7</p>	<p>Monomando exterior para ducha</p> <p>21,7</p>	
<p>Monomando empotrable para baño-ducha</p> <p>12 16</p>	<p>Monomando empotrable para ducha</p> <p>ø12</p>	

● Apertura en frío. Medidas en cm.

Victoria



<p>Monomando para lavabo desagüe automático / enganche cadenilla</p> <p>11,7 4,9</p>	<p>Monomando para bidé desagüe automático / enganche cadenilla</p> <p>10,2 3,9</p>
<p>Monomando exterior para baño-ducha</p> <p>21,5</p>	<p>Monomando exterior para ducha</p> <p>21,5</p>

Medidas en cm.

T-2000



Mezclador termostático exterior para ducha con repisa



Medidas en cm.

T-1000



Mezclador termostático exterior para baño-ducha



Mezclador termostático exterior para ducha



Mezclador termostático empotrable para baño-ducha

N



Mezclador termostático empotrable para ducha

N



Medidas en cm.

T-500



Mezclador termostático exterior para baño-ducha

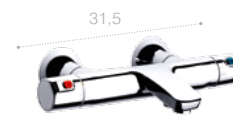

Mezclador termostático exterior para ducha

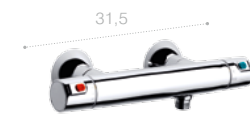

Mezclador termostático empotrable para baño-ducha

N



Mezclador termostático empotrable para ducha

N



Medidas en cm.

Plenum

Novedad



Duchas de mano
Square ϕ 140 3 Funciones  Cromado o Blanco
Round ϕ 140 3 Funciones  Cromado o Blanco

Kits de ducha
Square ϕ 140 3 Funciones 
Round ϕ 140 3 Funciones 

Sensum



Duchas de mano	Sets de ducha	Kits de ducha
Square ϕ 130 4/2 Funciones 	Square ϕ 130 4 Funciones 	Square ϕ 130 4/2 Funciones 
Round ϕ 130 4/2 Funciones 	Round ϕ 130 4 Funciones 	Round ϕ 130 4/2 Funciones 

Stella

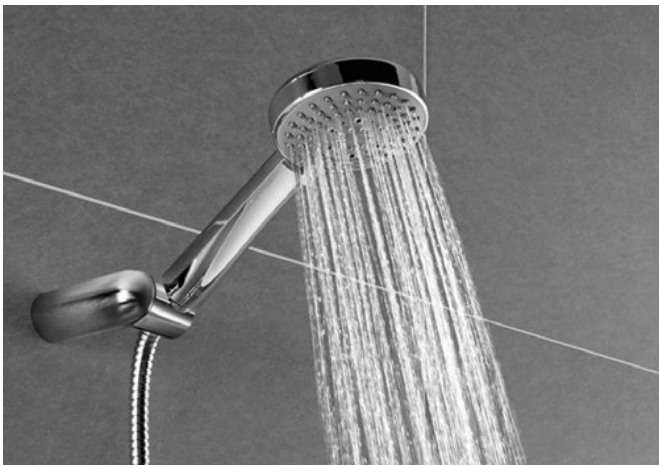

Duchas de mano	Sets de ducha	Kits de ducha
ϕ 100 3/1 Funciones 	ϕ 100 3/1 Funciones 	ϕ 100 3/1 Funciones 
ϕ 80 3/1 Funciones 		ϕ 80 3/1 Funciones 

Los sets de ducha incorporan ducha de mano, soporte articulado y flexible de PVC. Los kits de ducha se componen de los mismos elementos que el set (ducha de mano, soporte articulado y flexible), y además incorporan una barra de ducha con soporte regulable en altura. Los kits de ducha Plenum y Sensum también incluyen jabonera para la barra de ducha. Medidas ϕ en mm.

RainDream

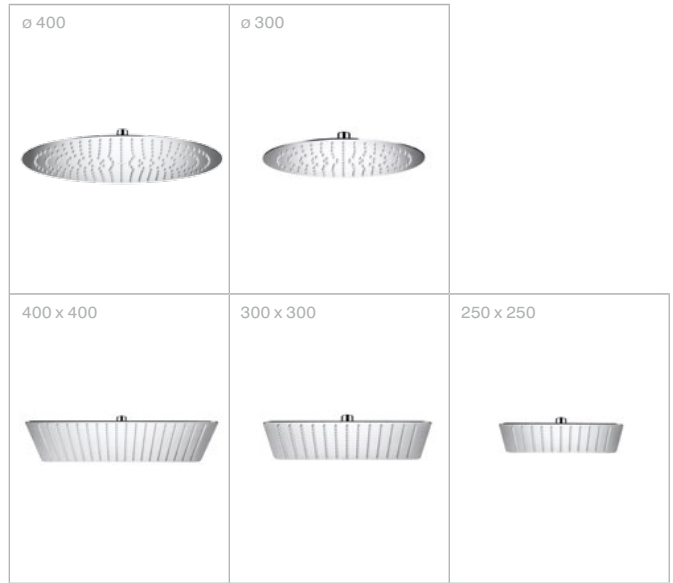

Medidas en mm.

RainSense



Medidas en mm.

Brazos para rociador

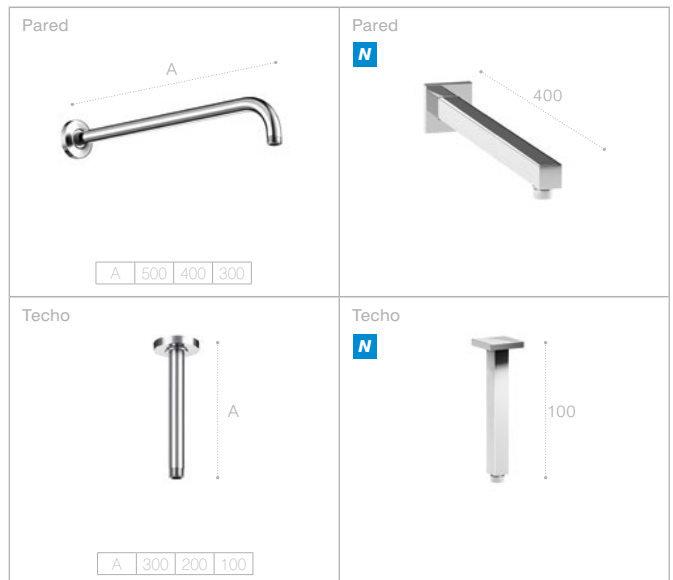

Brazo soporte a pared/techo no incluido en rociadores. Medidas en mm.

Deck





DECK-T Round	DECK-T Square
<p>Columna de ducha termostática exterior con repisa</p>	<p>Columna de ducha termostática exterior con repisa</p>
<p>DECK-M</p> <p>Columna de ducha monomando exterior con repisa</p>	<p>DECK-S</p> <p>Mezclador monomando exterior con repisa para ducha</p>

Medidas en cm.

Even



EVEN-T Round	EVEN-T Square
<p data-bbox="850 575 1104 612">Columna de ducha termostática exterior</p> 	<p data-bbox="1182 575 1435 612">Columna de ducha termostática exterior</p> 
<p data-bbox="850 1408 925 1430">EVEN-M</p>	
<p data-bbox="850 1446 1065 1483">Columna de ducha exterior monomando con repisa</p> <p data-bbox="850 1489 876 1510">N</p> 	

Medidas en cm.

Loft



Florentina



Medidas en cm.



Medidas en cm.

Victoria



<p>VICTORIA-T Baño-ducha</p>	<p>VICTORIA-T Telescópica</p>
<p>Columna de baño-ducha termostática exterior con caño retráctil</p>	<p>Columna de ducha termostática telescópica exterior</p>
	

<p>VICTORIA Monomando</p>	<p>VICTORIA Conectable</p>
<p>Columna de ducha monomando exterior</p>	<p>Columna de ducha conectable a cualquier grifería</p>
	

<p>VICTORIA-T Ducha</p>
<p>Columna de ducha termostática exterior</p>



Medidas en cm.

Medidas en cm.

Evolution

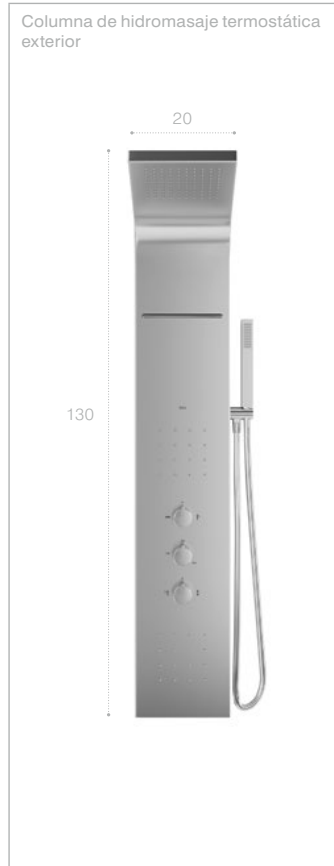

Essential 2.0



Medidas en cm.



Medidas en cm.

Zen



Cabina de hidromasaje CLUB

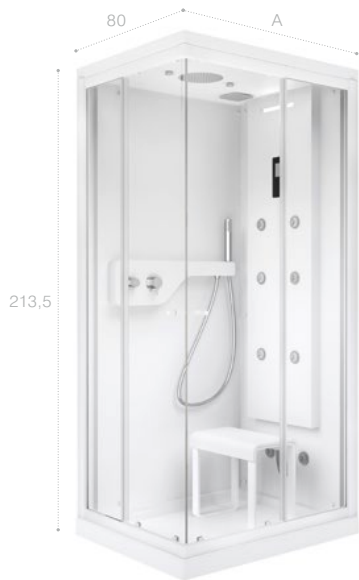

Derecha
 Izquierda

A	120	100
---	-----	-----

Cabina de hidromasaje BASIC



Derecha
 Izquierda

A	120	100
---	-----	-----

Taburete opcional. Medidas en cm.

PLATOS DE DUCHA, BAÑERAS Y MAMPARAS

- 101 / **Platos de ducha**
- 101 / Helios
- 101 / Terran
- 102 / Malta
- 102 / Easy STV
- 102 / Italia
- 103 / Neo Daiquiri
- 103 / Easy STA
- 104 / **Mamparas para ducha**
- 108 / **Bañeras**
- 108 / Newcast
- 108 / Tampa
- 108 / Faro
- 108 / Haiti
- 108 / Malibu
- 108 / Continental
- 109 / Waikiki-N
- 109 / Georgia
- 109 / BeCool
- 109 / Bali
- 109 / Vythos
- 109 / Sureste-N
- 109 / Easy
- 109 / Genova-N
- 110 / Lun Plus
- 110 / Duo Plus
- 110 / Swing Plus
- 110 / Contesa Plus
- 110 / Princess-N
- 110 / Contesa
- 111 / **Mamparas para bañera**

DISEÑO RETRO

La bañera oval de hierro fundido **Newcast**, con un diseño de inspiración retro, se puede colocar directamente en el suelo, sobre una amplia variedad de pies.

PÁG. 108



DISEÑO DE TENDENCIA

La mampara de ducha a medida **Aerea** se caracteriza por la ausencia de perfilera inferior, así como por sus sofisticados tiradores y su sistema de liberación de puertas que facilita su limpieza.

PÁG. 104

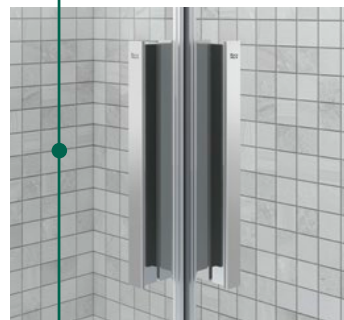

ANTIDESLIZANTE

Los platos de ducha **Helios** fabricados en **STONEX®**, un material resistente y de larga duración, pueden instalarse encastrados a ras de suelo y, gracias a su superficie texturizada, ofrecen una alta propiedad antideslizante.

PÁG. 101

Platos de ducha de STONEX®

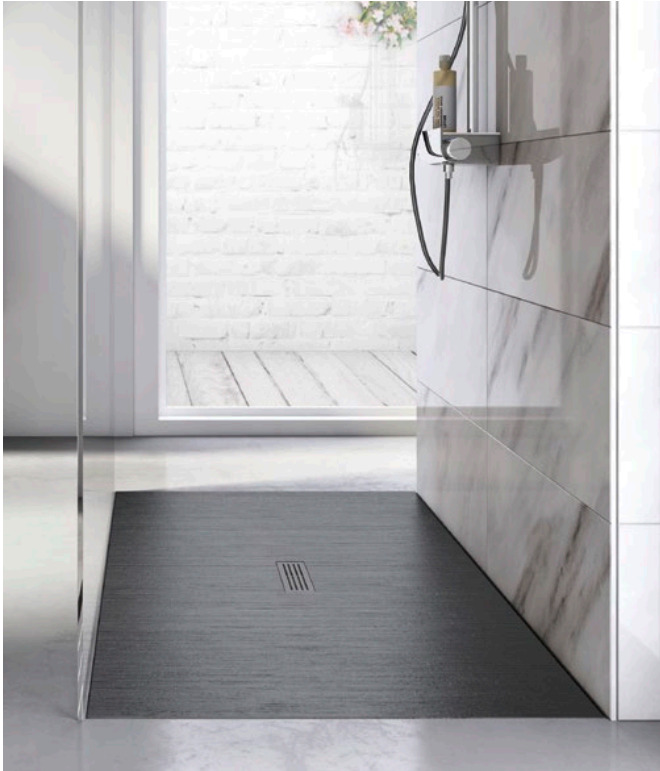

Helios

160 x 90	120 x 90	
160 x 80	120 x 80	
160 x 70	120 x 70	
140 x 90	Altura: 2,7	
140 x 80		
140 x 70		
140 x 70	100 x 90	
Altura: 3	100 x 80	
N	100 x 70	
	Altura: 2,5	

Corte a medida disponible

Con el corte a medida puedes personalizar la forma del plato de ducha para que se acople perfectamente en tu espacio disponible.

Al estar fabricado con cargas minerales pigmentadas, la coloración es uniforme en toda su sección.

Acabados

Blanco	Decapado claro	Decapado oscuro	Pizarra	Negro	Crema

Medidas en cm.

Terran

200 x 100	120 x 90	
180 x 90	120 x 80	
180 x 80	120 x 70	
180 x 70	Altura: 2,8	
160 x 90		
160 x 80		
160 x 70	100 x 90	
140 x 90	100 x 80	
140 x 80	100 x 70	
140 x 70	Altura: 2,6	
Altura: 3,1		

Corte a medida disponible

90 x 90	80 x 80	
Altura: 2,8	Altura: 2,6	

N

Acabados

Blanco	Blanco Roto	Cemento	Pizarra
Negro	Crema	Arena	Coral

Modelos rectangulares disponibles con marco. Medidas en cm.

Platos de ducha de Porcelana



<p>Malta Walk-in</p> <p>140 x 70 Altura: 8</p>  <p>Incluye tarima Wengé</p>	<p>Malta</p> <p>120 x 80 100 x 80 120 x 75 100 x 75 Altura: 6,5</p>  <p>120 x 70 100 x 70 90 x 70 Altura: 8</p>	<p>100 x 100 90 x 90 Altura: 4,5</p> 
<p>Easy STV</p> <p>90 x 75 Altura: 8</p> 	<p>90 x 90 80 x 80 70 x 70 Altura: 8</p> 	<p>90 x 90 80 x 80 75 x 75 Altura: 8</p> 
<p>Italia</p> <p>120 x 80 100 x 80 120 x 70 100 x 70 90 x 72 Altura: 10</p> 	<p>90 x 90 80 x 80 70 x 70 Altura: 10</p> 	<p>90 x 90 80 x 80 70 x 70 Altura: 10</p> 

Malta disponible en Blanco, Pergamon, Edelweiss y Graphit. Easy disponible en Blanco y Pergamon. Italia disponible en Blanco. → Lado no esmaltado. Medidas en cm.

Platos de ducha Acrílicos



<p>Easy STA</p> <p>100 x 70 90 x 75 Altura: 6,5</p> 		<p>90 x 90 80 x 80 75 x 75 Altura: 6,5</p> 	<p>90 x 90 80 x 80 75 x 75 Altura: 6,5</p> 
<p>Neo Daiquiri</p> <p>180 x 80 170 x 70 140 x 80 160 x 70 120 x 80 150 x 70 100 x 80 140 x 70 170 x 75 120 x 70 160 x 75 100 x 70 150 x 75 90 x 70 120 x 75 90 x 75 Altura: 4</p> 			

Neo Daiquiri disponible en Blanco.
Easy disponible en Blanco y Pergamon. Medidas en cm.

Mamparas para ducha entre 3 paredes

Entrada frontal / Puertas correderas





















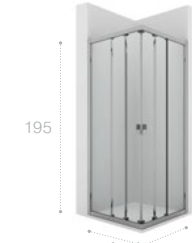

<p>L4-E</p> <p>Aerea</p> <p>A 157-200</p>	<p>Fusion-N</p> <p>A 117-200</p>			
<p>Cosmo</p> <p>A 117-200</p>	<p>Easy</p> <p>A 117-200</p>	<p>Ura</p> <p>A 160-200</p>	<p>L3-E</p> <p>Easy</p> <p>A 77-160</p>	<p>L2-E</p> <p>Aerea</p> <p>A 117-200</p>
<p>Fusion-N</p> <p>A 97-200</p>	<p>Cosmo</p> <p>A 97-200</p>	<p>Easy</p> <p>A 97-200</p>	<p>Ura</p> <p>A 100-160</p>	<p>Victoria</p> <p>A 100-160</p>
<p>Entrada frontal / Puertas batientes</p>	<p>2P2F</p> <p>Vela</p> <p>A 146-200</p>	<p>Easy</p> <p>A 107-220</p>	<p>2P</p> <p>Easy</p> <p>A 67-140</p>	<p>P2F</p> <p>Vela</p> <p>A 116-200</p>
<p>Easy</p> <p>A 97-220</p>	<p>PEF</p> <p>Vela</p> <p>A 76-140</p>	<p>Easy</p> <p>A 77-200</p>	<p>PE</p> <p>Easy</p> <p>A 67-100</p>	<p>Ura</p> <p>A 80-100</p>

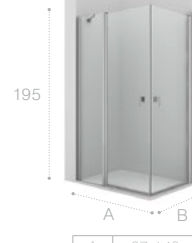
Medidas en cm.

<p>Entrada frontal / Puertas plegables</p> 	<p>PP-E</p> <p>Easy</p>  <p>195</p> <p>A</p> <table border="1"> <tr><td>A</td><td>60-100</td></tr> </table>	A	60-100	<p>Victoria</p>  <p>190</p> <p>A</p> <table border="1"> <tr><td>A</td><td>80-90</td></tr> </table>	A	80-90																		
	A	60-100																						
A	80-90																							
<p>Entrada frontal / Puertas correderas</p> 	<p>L4+LF</p> <p>Aerea</p>  <p>210</p> <p>B A</p> <table border="1"> <tr><td>A</td><td>157-200</td></tr> <tr><td>B</td><td>67-100</td></tr> </table>	A	157-200	B	67-100	<p>Fusion-N</p>  <p>195</p> <p>A B</p> <table border="1"> <tr><td>A</td><td>117-200</td></tr> <tr><td>B</td><td>20-100</td></tr> </table>	A	117-200	B	20-100														
A	157-200																							
B	67-100																							
A	117-200																							
B	20-100																							
<p>Cosmo</p>  <p>195</p> <p>A B</p> <table border="1"> <tr><td>A</td><td>117-200</td></tr> <tr><td>B</td><td>20-100</td></tr> </table>	A	117-200	B	20-100	<p>Easy</p>  <p>195</p> <p>A B</p> <table border="1"> <tr><td>A</td><td>117-200</td></tr> <tr><td>B</td><td>20-100</td></tr> </table>	A	117-200	B	20-100	<p>Ura</p>  <p>190</p> <p>A B</p> <table border="1"> <tr><td>A</td><td>160-200</td></tr> <tr><td>B</td><td>70-90</td></tr> </table>	A	160-200	B	70-90	<p>L3+LF</p> <p>Easy</p>  <p>195</p> <p>A B</p> <table border="1"> <tr><td>A</td><td>77-160</td></tr> <tr><td>B</td><td>20-100</td></tr> </table>	A	77-160	B	20-100	<p>L2+LF</p> <p>Aerea</p>  <p>210</p> <p>B A</p> <table border="1"> <tr><td>A</td><td>117-200</td></tr> <tr><td>B</td><td>67-100</td></tr> </table>	A	117-200	B	67-100
A	117-200																							
B	20-100																							
A	117-200																							
B	20-100																							
A	160-200																							
B	70-90																							
A	77-160																							
B	20-100																							
A	117-200																							
B	67-100																							
<p>Fusion-N</p>  <p>195</p> <p>A B</p> <table border="1"> <tr><td>A</td><td>97-200</td></tr> <tr><td>B</td><td>20-100</td></tr> </table>	A	97-200	B	20-100	<p>Cosmo</p>  <p>195</p> <p>A B</p> <table border="1"> <tr><td>A</td><td>97-200</td></tr> <tr><td>B</td><td>20-100</td></tr> </table>	A	97-200	B	20-100	<p>Easy</p>  <p>195</p> <p>A B</p> <table border="1"> <tr><td>A</td><td>97-200</td></tr> <tr><td>B</td><td>20-100</td></tr> </table>	A	97-200	B	20-100	<p>Ura</p>  <p>190</p> <p>A B</p> <table border="1"> <tr><td>A</td><td>100-160</td></tr> <tr><td>B</td><td>70-90</td></tr> </table>	A	100-160	B	70-90	<p>Entrada frontal / Puertas batientes</p> 				
A	97-200																							
B	20-100																							
A	97-200																							
B	20-100																							
A	97-200																							
B	20-100																							
A	100-160																							
B	70-90																							
<p>2P2F+LF</p> <p>Easy</p>  <p>195</p> <p>A B</p> <table border="1"> <tr><td>A</td><td>107-220</td></tr> <tr><td>B</td><td>20-100</td></tr> </table>	A	107-220	B	20-100	<p>PLF+LF</p> <p>Vela</p>  <p>195</p> <p>B A</p> <table border="1"> <tr><td>A</td><td>76-140</td></tr> <tr><td>B</td><td>20-110</td></tr> </table>	A	76-140	B	20-110	<p>Easy</p>  <p>195</p> <p>A B</p> <table border="1"> <tr><td>A</td><td>97-140</td></tr> <tr><td>B</td><td>67-100</td></tr> </table>	A	97-140	B	67-100	<p>PL+LF</p> <p>Easy</p>  <p>195</p> <p>A B</p> <table border="1"> <tr><td>A</td><td>60-100</td></tr> <tr><td>B</td><td>67-100</td></tr> </table>	A	60-100	B	67-100	<p>Ura</p>  <p>190</p> <p>A B</p> <table border="1"> <tr><td>A</td><td>80-100</td></tr> <tr><td>B</td><td>70-90</td></tr> </table>	A	80-100	B	70-90
A	107-220																							
B	20-100																							
A	76-140																							
B	20-110																							
A	97-140																							
B	67-100																							
A	60-100																							
B	67-100																							
A	80-100																							
B	70-90																							

Medidas en cm.

Mamparas para ducha en esquina entre 2 paredes

<p>Entrada vértice / Puertas correderas</p> 	<p>2L2</p> <p>Aerea</p> <p>M</p>  <p>210</p> <p>A B</p> <p>A/B 67-140</p>	<p>Fusion-N</p>  <p>195</p> <p>A B</p> <p>A/B 67-140</p>	<p>Cosmo</p>  <p>195</p> <p>A B</p> <p>A/B 67-140</p>	<p>Easy</p>  <p>195</p> <p>A B</p> <p>A/B 65-140</p>
	<p>Ura</p>  <p>190</p> <p>A B</p> <p>A/B 70-120</p>	<p>Victoria</p>  <p>190</p> <p>A B</p> <p>A/B 75-90</p>	<p>Victoria</p>  <p>190</p> <p>A B</p> <p>A 90-120 B 70-80</p>	<p>2L3</p> <p>Easy</p>  <p>195</p> <p>A B</p> <p>A/B 65-100</p>
<p>Entrada vértice / Puertas batientes</p> 	<p>2PLF</p> <p>Vela</p>  <p>195</p> <p>A B</p> <p>A/B 76-140</p>	<p>Easy</p>  <p>195</p> <p>A B</p> <p>A/B 97-140</p>	<p>2PL</p> <p>Easy</p>  <p>195</p> <p>A B</p> <p>A/B 60-100</p>	<p>PLF+PL</p> <p>Easy</p>  <p>195</p> <p>A B</p> <p>A 97-140 B 60-100</p>
	<p>MR</p> <p>Cosmo</p>  <p>195</p> <p>A A</p> <p>A 80-100</p>	<p>Easy</p>  <p>195</p> <p>A A</p> <p>A 70-100</p>	<p>Ura</p>  <p>190</p> <p>A A</p> <p>A 80-90</p>	<p>Victoria</p>  <p>190</p> <p>A A</p> <p>A 75-100</p>
<p>MR Asimétrica</p> <p>Easy</p>  <p>195</p> <p>100 75</p>	<p>Entrada angular / Puertas batientes</p> 	<p>MRF</p> <p>Vela</p>  <p>195</p> <p>A A</p> <p>A 75-110</p>	<p>Easy</p>  <p>195</p> <p>A A</p> <p>A 75-110</p>	

Medidas en cm.

Paneles para ducha

Panel fijo en esquina



<p>DF</p> <p>Aerea</p> <p>210</p> <p>A</p> <p>A 100-140</p>	<p>Vela</p> <p>195</p> <p>A</p> <p>A 100-120</p>
---	--

<p>Easy</p> <p>195</p> <p>A</p> <p>A 60-120</p>	<p>Line</p> <p>200</p> <p>A</p> <p>A 70-120</p>	<p>Ura</p> <p>190</p> <p>A</p> <p>A 100-140</p>	<p>Victoria</p> <p>190</p> <p>A</p> <p>A 80-100</p>	<p>D1HF Walk-in</p> <p>Line</p> <p>200</p> <p>A 25</p> <p>A 70-120</p>
---	---	---	---	--

Panel batiente en esquina



<p>D1H</p> <p>Easy</p> <p>195</p> <p>A</p> <p>A 60-100</p>	<p>D1HF</p> <p>Easy</p> <p>195</p> <p>A</p> <p>A 80-140</p>
--	---

Dos paneles fijos en esquina



<p>DF+ LF</p> <p>Line</p> <p>200</p> <p>A B</p> <p>A 70-120 B 70-100</p>	<p>D1HF+LF Walk-in</p> <p>Line</p> <p>200</p> <p>A 25 B</p> <p>A 70-120 B 70-100</p>
--	--

Panel fijo opuesto a pared



<p>DF</p> <p>Line</p> <p>200</p> <p>A</p> <p>A 70-120</p>	<p>DF2P Walk-in</p> <p>Line</p> <p>200</p> <p>25 A 25</p> <p>A 70-120</p>
---	---

Medidas en cm.

Bañeras de Hierro Fundido



<p>Newcast</p>	<p>Acabados</p>	<p>Tampa</p>																																				
	<p>Patas</p>	<p>Faro</p>																																				
<p>Haiti</p> <p>HM</p> <table border="1"> <tr> <td>A</td> <td>170</td> <td>160</td> <td>150</td> <td>140</td> </tr> <tr> <td>B</td> <td>80</td> <td>80</td> <td>80</td> <td>75</td> </tr> </table>	A	170	160	150	140	B	80	80	80	75	<p>Malibu</p> <p>HM</p> <table border="1"> <tr> <td>A</td> <td>170</td> <td>160</td> <td>150</td> <td>170</td> <td>160</td> </tr> <tr> <td>B</td> <td>75</td> <td>75</td> <td>75</td> <td>70</td> <td>70</td> </tr> </table>	A	170	160	150	170	160	B	75	75	75	70	70	<p>Continental</p> <table border="1"> <tr> <td>A</td> <td>170</td> <td>160</td> <td>150</td> <td>140</td> <td>120</td> <td>100</td> </tr> <tr> <td>B</td> <td>70</td> <td>70</td> <td>70</td> <td>70</td> <td>70</td> <td>70</td> </tr> </table>	A	170	160	150	140	120	100	B	70	70	70	70	70	70
A	170	160	150	140																																		
B	80	80	80	75																																		
A	170	160	150	170	160																																	
B	75	75	75	70	70																																	
A	170	160	150	140	120	100																																
B	70	70	70	70	70	70																																

HM: Sistemas de hidromasaje opcional. Haiti y Malibu disponibles en Blanco, Pergamon, Edelweiss y Graphit. Continental disponible en Blanco y Pergamon. Resto de bañeras disponibles en Blanco. Medidas en cm.

Bañeras Acrílicas



<p>Waikiki-N</p> <p>HM</p> <p>ø160</p>	<p>Georgia One-piece</p> <p>58</p> <p>185</p> <p>100</p>	<p>Georgia</p> <p>185</p> <p>100</p>	<p>BeCool Biplaza</p> <p>HM</p> <p>A</p> <p>B</p> <table border="1"> <tr> <td>A</td> <td>190</td> <td>180</td> </tr> <tr> <td>B</td> <td>110</td> <td>90</td> </tr> </table>	A	190	180	B	110	90																																				
A	190	180																																											
B	110	90																																											
<p>BeCool</p> <p>HM</p> <p>A</p> <p>B</p> <table border="1"> <tr> <td>A</td> <td>190</td> <td>180</td> <td>170</td> <td>170</td> </tr> <tr> <td>B</td> <td>90</td> <td>80</td> <td>80</td> <td>70</td> </tr> </table>	A	190	180	170	170	B	90	80	80	70	<p>Bali</p> <p>HM</p> <p>A</p> <p>A</p> <table border="1"> <tr> <td>A</td> <td>145</td> <td>130</td> </tr> </table>	A	145	130	<p>Vythos</p> <p>HM</p> <p>A</p> <p>B</p> <table border="1"> <tr> <td>A</td> <td>180</td> <td>170</td> </tr> <tr> <td>B</td> <td>90</td> <td>80</td> </tr> </table>	A	180	170	B	90	80	<p>Genova-N</p> <p>HM</p> <p>A</p> <p>B</p> <table border="1"> <tr> <td>A</td> <td>170</td> <td>160</td> </tr> <tr> <td>B</td> <td>70</td> <td>70</td> </tr> </table>	A	170	160	B	70	70																	
A	190	180	170	170																																									
B	90	80	80	70																																									
A	145	130																																											
A	180	170																																											
B	90	80																																											
A	170	160																																											
B	70	70																																											
<p>Sureste-N</p> <p>HM</p> <p>A</p> <p>B</p> <table border="1"> <tr> <td>A</td> <td>170</td> <td>170</td> <td>160</td> <td>160</td> <td>150</td> <td>140</td> </tr> <tr> <td>B</td> <td>75</td> <td>70</td> <td>75</td> <td>70</td> <td>70</td> <td>70</td> </tr> </table>	A	170	170	160	160	150	140	B	75	70	75	70	70	70	<p>Easy</p> <p>HM</p> <p>A</p> <p>B</p> <table border="1"> <tr> <td>A</td> <td>170</td> <td>170</td> <td>160</td> <td>160</td> <td>150</td> <td>140</td> </tr> <tr> <td>B</td> <td>75</td> <td>70</td> <td>75</td> <td>70</td> <td>70</td> <td>70</td> </tr> </table>	A	170	170	160	160	150	140	B	75	70	75	70	70	70	<p>Easy Angular</p> <p>HM</p> <p>135</p> <p>135</p>	<p>Genova-N</p> <p>HM</p> <p>A</p> <p>B</p> <table border="1"> <tr> <td>A</td> <td>170</td> <td>170</td> <td>160</td> <td>160</td> <td>150</td> <td>140</td> </tr> <tr> <td>B</td> <td>75</td> <td>70</td> <td>75</td> <td>70</td> <td>70</td> <td>70</td> </tr> </table>	A	170	170	160	160	150	140	B	75	70	75	70	70	70
A	170	170	160	160	150	140																																							
B	75	70	75	70	70	70																																							
A	170	170	160	160	150	140																																							
B	75	70	75	70	70	70																																							
A	170	170	160	160	150	140																																							
B	75	70	75	70	70	70																																							

HM: Sistemas de hidromasaje opcional. Waikiki-N, Georgia One-piece, Easy y Genova-N disponibles en Blanco. Resto de bañeras disponibles en Blanco y Pergamon. Medidas en cm.

Bañeras de Acero



Lun Plus	Duo Plus	Swing Plus	Contesa Plus																	
<p>Asas opcionales</p> <table border="1"> <tr> <td>A</td> <td>180</td> <td>170</td> </tr> <tr> <td>B</td> <td>80</td> <td>75</td> </tr> </table>	A	180	170	B	80	75		<table border="1"> <tr> <td>A</td> <td>180</td> <td>170</td> </tr> <tr> <td>B</td> <td>80</td> <td>75</td> </tr> </table>	A	180	170	B	80	75	<table border="1"> <tr> <td>A</td> <td>170</td> <td>160</td> </tr> </table>	A	170	160		
A	180	170																		
B	80	75																		
A	180	170																		
B	80	75																		
A	170	160																		
<p>Princess-N</p> <table border="1"> <tr> <td>A</td> <td>170</td> <td>160</td> <td>150</td> <td>170</td> </tr> <tr> <td>B</td> <td>75</td> <td>75</td> <td>75</td> <td>70</td> </tr> </table>	A	170	160	150	170	B	75	75	75	70	<p>Contesa</p> <table border="1"> <tr> <td>A</td> <td>170</td> <td>160</td> <td>150</td> <td>140</td> <td>120</td> <td>100</td> </tr> </table>	A	170	160	150	140	120	100		
A	170	160	150	170																
B	75	75	75	70																
A	170	160	150	140	120	100														

● Acero grueso de 3,5 mm. HM: Sistema de hidromasaje opcional. Bañeras disponibles en Blanco y Pergamon, excepto Lun Plus sólo disponible en Blanco. Medidas en cm.

Mamparas para bañeras

Entrada frontal / 3 paredes / puertas correderas



Entrada frontal / 2 paredes / puertas correderas



Paneles para bañeras

Panel fijo



Panel batiente



Panel plegable



ACCESORIOS Y SEGURIDAD EN EL BAÑO

- 113 / **Accesorios**
- 113 / Toalleros
- 113 / Perchas
- 114 / Contenedores
- 114 / Portatoallas
- 114 / Asas
- 115 / Repisas
- 115 / Bandejas
- 115 / Vasos
- 115 / Portavasos y vasos
- 115 / Jaboneras
- 116 / Dosificadores
- 116 / Portarrollos
- 117 / Escobilleros
- 117 / Taburetes
- 117 / Papeleras
- 118 / **Seguridad en el baño**
- 118 / Asas rectas
- 118 / Asas angulares
- 119 / Asas abatibles
- 119 / Apoyabrazos
- 119 / Espejos basculantes
- 119 / Barras ducha
- 119 / Asientos de ducha y taburetes
- 119 / Inodoros altura confort
- 119 / Grifería electrónica
- 119 / Movilidad reducida



INSTALACIÓN DUAL

Los accesorios **Twin** pueden instalarse a pared mediante tornillos o adhesivo de alta resistencia incluido que soporta hasta 5 kg de carga estática garantizando así la máxima seguridad.

PÁG. 116



COLOR Y FRESCURA

Los accesorios **Ice** aportan la nota de color al baño. Sus tonos azul, negro o blanco y su acabado "hielo" aportan un aspecto renovado a la estancia y al estar fabricados en resina de alta calidad resisten el paso del tiempo.

PÁG. 115

DISEÑO Y SOFISTICACIÓN













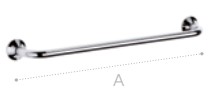
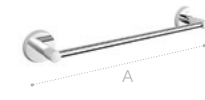

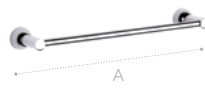
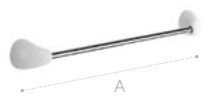









De formas cuadradas y diseño contemporáneo, los portarrollos, toalleros, dosificadores y perchas **Rubik** han sido pensados para vestir los baños más actuales.

PÁGS. 115 - 116

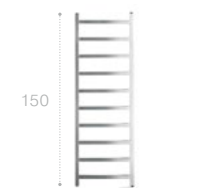

Accesorios















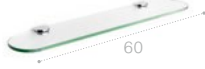
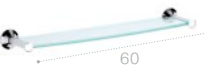



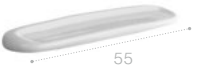















Toalleros de barra

	Nuova	Hotel's 2.0	Hotel's	Twin	Rubik
	 A A 60 40 30	 A A 75 60 45 30	 A A 60 45	 A A 60 40	 A A 60 40
Victoria A / T	Superinox  A A 80 60 40	Onda Plus  A A 62 42	Select  A A 30 20	Fashion  20	Hotel's  28
Fashion	Hotel's 2.0  40	Hotel's  40	Victoria  32	Superinox  40	Toalleros de anilla
Fashion	Fashion  58	Hotel's 2.0  ø 21	Hotel's  ø 21	Twin A / T  ø 20	Rubik A / T  22,8
Victoria A / T	Superinox  ø A A 21 16	Onda Plus  ø 20	Toalleros eléctricos	Hotel's  150	 A A 120 80
Perchas	Select 	Fashion 	Fashion 	Nuova 	Hotel's 2.0 







































A / T : Posibilidad de instalación mediante tornillería o adhesivo. Medidas en cm.

Hotel's				Twin		Rubik		
				A / T		A / T		
Victoria			Superinox		Onda Plus			
A / T								
Contenedores ▶	Fashion				Nuova			
Hotel's 2.0		Hotel's			Twin			
Rubik		Victoria			Portatoallas ▶			
A / T		A / T						
Hotel's 2.0		Hotel's			Twin			
Rubik	Victoria	Superinox		Asas ▶		Hotel's 2.0	Hotel's	
A / T	A / T							

































A / T : Posibilidad de instalación mediante tornillería o adhesivo. Medidas en cm.

Victoria	Superinox	Repisas ▶	Select	Fashion	Nuova			
 A <table border="1"><tr><td>A</td><td>60</td><td>45</td><td>30</td></tr></table>	A		60	45	30	 30	 60	 60
A	60	45	30					
Hotel's 2.0	Hotel's	Twin	Victoria	Superinox	Onda plus			
 60	 60	 60	 55	 60	 55			
Bandejas ▶	Hotel's 2.0	Vasos de encimera ▶	Fashion	Nuova	Hotel's 2.0			
	 12,5 x 25							
Twin	Rubik	Victoria	Ice	Portavasos y vasos de pared ▶	Select			
								
Fashion	Nuova	Hotel's 2.0	Hotel's	Twin	Rubik			
								
Victoria	Superinox	Jaboneras de encimera ▶	Fashion	Twin	Victoria			
								
Onda Plus	Jaboneras de pared ▶	Select	Fashion	Nuova	Hotel's 2.0			
								

A / T : Posibilidad de instalación mediante tornillería o adhesivo. Medidas en cm.











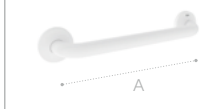

Hotel's	Twin A / T	Victoria A / T	Superinox	Onda Plus	
					
				Dosificadores de encimera ▶	
				Fashion 	Nuova 
				Hotel's 2.0 	
Twin	Rubik	Victoria	Victoria	Ice	Dosificadores de pared ▶
					
Select	Fashion	Nuova	Hotel's 2.0	Twin	Rubik
				A / T 	
Victoria A / T	Victoria A / T	Superinox	Portarrollos con tapa ▶		Nuova
					
					
Hotel's 2.0	Hotel's	Twin A / T	Rubik A / T	Victoria A / T	Superinox
					
Onda Plus	Portarrollos sin tapa ▶		Select	Fashion	
					
					

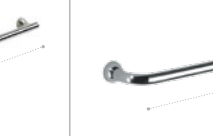
A / T : Posibilidad de instalación mediante tornillería o adhesivo. Medidas en cm.



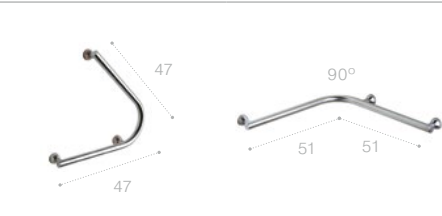
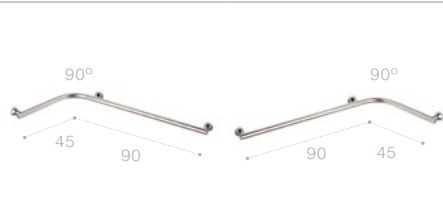
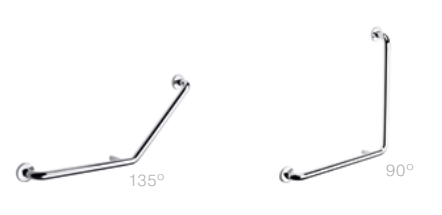
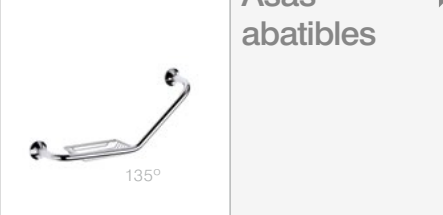
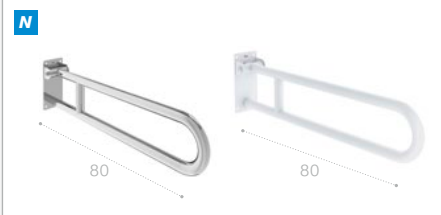

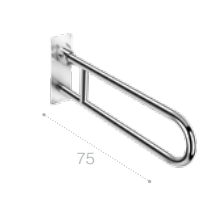
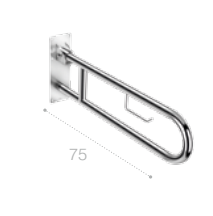





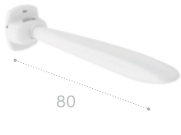



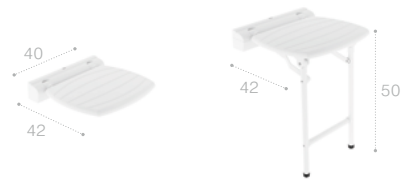

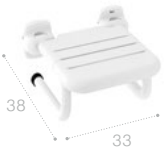



Nuova	Hotel's 2.0		Hotel's	Twin	Rubik
				A / T 	A / T 
Victoria	Victoria		Superinox	Onda Plus	Escobilleros ▶ a suelo
A / T 					
Fashion	Hotel's 2.0	Hotel's	Rubik	Victoria	Ice
					
Escobilleros ▶ de pared	Select	Fashion	Nuova	Hotel's 2.0	Hotel's
					
Twin	Rubik	Victoria	Victoria	Superinox	Onda Plus
A / T 	A / T 	A / T 	A / T 		
Taburetes ▶	Trix		Papeleras ▶		
			Hotel's 2.0  26 ø 21 6L	Hotel's  31 ø 21 6L  26 ø 16 3L	

A / T : Posibilidad de instalación mediante tornillería o adhesivo. Medidas en cm.

Seguridad en el baño

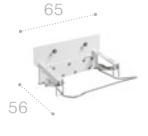
		Asas rectas		Access Comfort		Access Pro	
				 A 90 70 60 40 30		 A 90 70 60 40 30	
Hotel's 2.0	Hotel's	Superinox Family		Superinox			
 A 80 60 40	 35	 A 150 120	 A 90 60 40	 30			
Asas angulares		Access Comfort		Access Pro			
		 135° 135° 90° 90°		 135° 90°			
		Superinox Family					
 90° 90°		 90° 90° 90° 135°					
				Victoria			
 47 90° 51 51 90° 45 90 90 45		 135° 90°					
Hotel's 2.0		Hotel's		Asas abatibles		Access Comfort	
 135° 90°		 135°		 80 80			
Superinox Family		Victoria		Hotel's 2.0		Asas abatibles de pie	
 85		 75 75		 72		 60	

Medidas en cm.

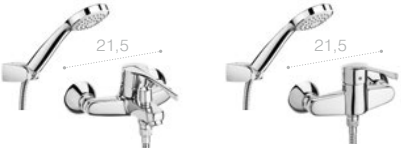
<p>Portarrollos para asas abatibles</p>	<p>Access Comfort / Pro</p> 	<p>Apoyabrazos</p>	<p>Access Pro</p> 	<p>Espejos basculantes</p>	<p>Access Comfort</p> 
<p>Access Pro</p> 	<p>Barras de ducha</p>	<p>Access Pro</p> 	<p>Asientos de ducha y taburetes</p>	<p>Access Comfort</p> 	
	<p>Access Pro</p>  	<p>Inodoros altura confort</p>	<p>Meridian</p> 	<p>The Gap</p> 	
<p>Grifería electrónica</p>	<p>Loft-E</p> 			<p>L90-E</p> 	<p>M3-E</p> 
<p>M2-E</p> 	<p>L20-E</p> 	<p>Movilidad reducida</p>	<p>Meridian</p> 	<p>Access</p>  	
<p>Meridian</p> 	<p>Access</p> 			<p>Victoria Pro</p>  	
					

Medidas en cm.

COLECCIONES DE CERÁMICA

- 121 / Norfolk
- 122 / Derby
- 123 / Pure
- 124 / Memory
- 125 / Hotel
- 126 / Chelsea
- 127 / Colette
- 127 / Arlette



SOFISTICACIÓN

La elegante serie de revestimiento cerámico **Hotel** integra el estilo industrial con un plus de sofisticación. Monocromática, con una gama de colores muy neutros que no necesitan combinación, es la solución decorativa perfecta para espacios de diseño, arquitectónicos y sofisticados.

PÁG. 125

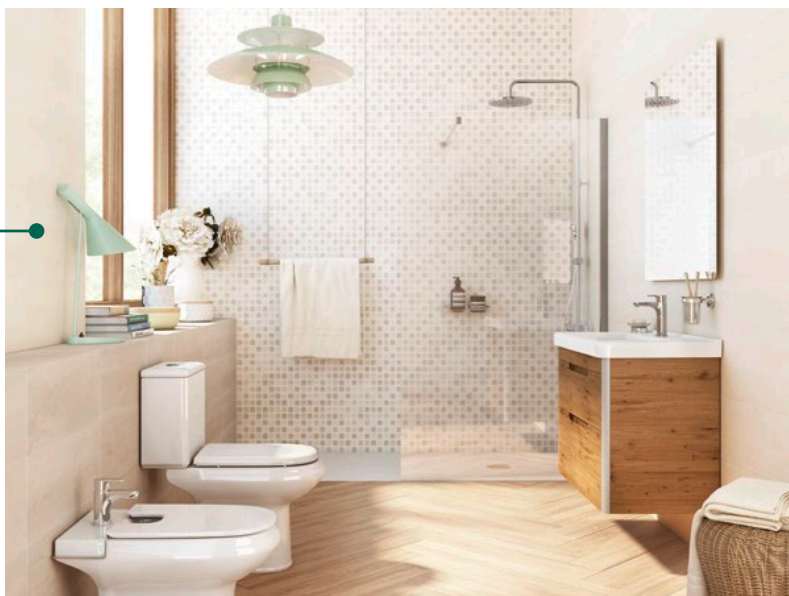
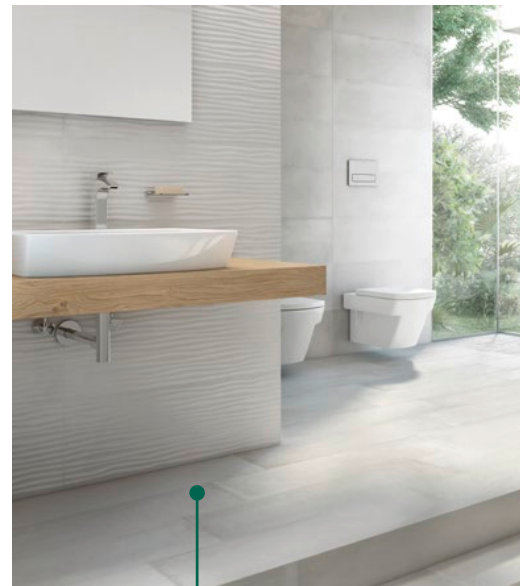

VINTAGE

Con una extensa gama cromática la colección **Colette** de revestimiento cerámico aporta un toque vintage a la estancia gracias a su acabado inspirado en el cemento irregular.

PÁG. 127

PERSONALIDAD

Chelsea es una de las muchas facetas que ofrece el cemento cerámico para revestir cocinas, espacios de baño y las otras estancias del hogar con personalidad.

PÁG. 126

Norfolk

Novedad

 40%
recycled

Porcellanato coloreado en masa

Rock & Rock

Blanco



Beige



Gris



Negro

Medidas en cm.

Derby

Novedad



 **40% recycled**  **Porcellanato coloreado en masa**

STAR TUTTOMASSA





A | 80 | 61,5 | 61,5 ABS ● / R11





Beige Vison Gris Negro

Medidas en cm.

Pure

Novedad



40%
recycled



Porcellanato coloreado en masa

STAR
TUTTO MASSA



Fresh White



Grey



Graphit



Black



Bone



Taupe

Medidas en cm.

Memory

Novedad



v3 Porcellanato
porcellanato

<p>61,5</p> <p>61,5</p>	<p>44,5</p> <p>44,5</p> <p>44,5 44,5 ABS ● / R11</p>	<p>61</p> <p>31</p>	<p>30</p> <p>30</p> <p>Malla</p> <p>35</p> <p>30</p> <p>Malla Mureto</p>
-------------------------	--	---------------------	---

Blanco

Cotto

Vison

Multicolor* V4

* Combinación aleatoria de colores por caja. Medidas en cm.

Hotel

Novedad



40% recycled | **Revestimiento pasta blanca**

WALL TILES

90,2

30

Suite

90,2

30

Suite Sublime

31,6

31,6

Malla Multicolor

90,2

1,5

Cantonera

Blanco

Beige

Vison

Medidas en cm.

Chelsea

Novedad



40%
recycled

Revestimiento pasta blanca

WALL TILES

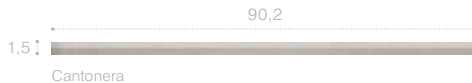
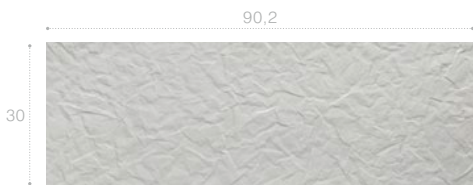
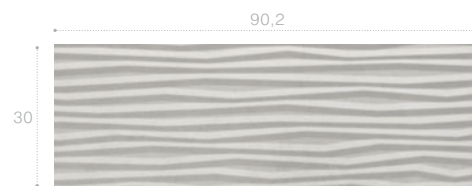
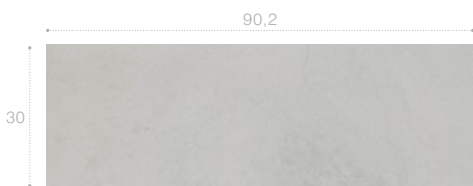

Blanco



Arena



Gris

Medidas en cm.

Colette

Novedad



Arlette

Novedad



v2 40% recycled | Revestimiento pasta blanca WALL TILES

61
 21,4
 Mosaico Blanco

Blanco Beige

Mosaico Gris Mosaico Vison

Gris Vison

Premier Gris Premier Vison

Azul Navy

Mosaico Azul Premier Navy

Medidas en cm.

B v2 40% recycled | Revestimiento pasta blanca WALL TILES

Blanco Beige

Mosaico Gris Mosaico Vison

Gris Vison

61
 21,4
 Mosaico Aqua

Aqua

Medidas en cm.

UNA VIDA CONTIGO

DESDE 1917





INSPIRA COLECCIÓN DE BAÑO

Combina un lavabo de paredes finas y definidas con un mueble de gran capacidad. Incorpórale cajones de extracción completa con compartimentos interiores, acabado texturizado en madera oscura agradable al tacto y sistema de cierre amortiguado. Ahora imagina que todo eso es posible.

Inspira. Tu estilo, tu baño.

Roca

RENUEVA
LA VIDA
DE TU BAÑO

Ésta y otras ideas
en tu tienda Roca o en
reformaconroca.es

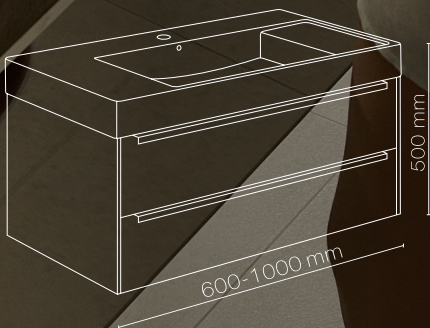

Deja de imaginar
tu baño ideal...

Entra en nuestra web y empieza
a diseñarlo de manera fácil, rápida
y entretenida con

3R | El Configurador de Baños

El baño que siempre has soñado,
en tan sólo tres pasos, ahora en

www.roca.es



3^R

**El Configurador
de Baños**



Roca Sanitario, S.A.
Avda. Diagonal, 513
08029 Barcelona - España
Teléfono 93 366 1200
www.roca.es

902 Línea de
304 Atención al
848 Consumidor

902 Servicio
400 Técnico
423 Sanitario

UNA VIDA
CONTIGO
DESDE 1917

